

CONVECTAIR

Opéra

7720 C07-C12-C15



Notice d'installation et d'utilisation

Lire avant toute opération / installation et conserver

CARACTÉRISTIQUES

Votre nouvel appareil Opéra a été conçu pour chauffer autant la salle de jeux, le salon, le solarium ou la salle de bains ainsi que les serviettes avant ou après leur utilisation. L'appareil utilise le chauffage par rayonnement doux et sa puissance est contrôlée par un thermostat électronique. L'Opéra peut aussi recevoir le programmeur **CONVECTAIR** afin de permettre une programmation automatique des modes Confort, Économie ou Hors-gel.

PLANIFICATION D'INSTALLATION

CONVECTAIR recommande que les appareils soient installés par un maître électricien, en conformité avec les codes nationaux en vigueur.

Note: S'il est prévu de contrôler d'autres appareils avec le programmeur logé sur l'Opéra, l'installation doit se faire avec un câble à trois conducteurs (3/12). Vous pouvez aussi utiliser un câble à deux conducteurs réguliers combiné à un câble FAS 105 2/18 en utilisant un des deux conducteurs.

1. L'installation de l'Opéra se fait en hauteur soit à 6 pouces (13 cm) du sol.
2. Déterminer l'endroit où l'Opéra doit être installé (**Fig. 1**).
3. Un fois l'endroit choisi, s'assurer qu'il n'y ai aucun obstacle à la circulation de l'air à proximité pour respecter les distances de dégagement minimum (**Fig. 1**).
4. Le branchement de l'appareil doit se faire dans une boîte de raccordement rectangulaire préalablement installée dans le mur (**Fig. 2**). Elle doit avoir les dimensions appropriées pour recevoir les câbles de raccordement et le couvercle de 2 3/4" x 4 1/2" (7cm x 11.5cm).

INSTALLATION

Il est recommandé de respecter les distances de dégagement de l'Opéra. Il doit être installé à une hauteur de 6" (13 cm), le dégagement avant est de 30" (75 cm) et de 16" (35 cm) sur les côtés.

1. Positionner le dossier et utiliser les trois rondelles fournies dans le sachet pour un bon espacement entre l'angle du mur et le dossier. (**Fig.2**)
2. Vérifier l'horizontalité du dossier, marquer et percer les 5 trous de fixation (**Fig.2**). On suggère l'utilisation de 5 fixations "E-Z Ancor" ou équivalent, avant d'insérer les vis. N'oubliez pas: le premier trou doit être à une hauteur de 13.5" (34 cm) du sol (**Fig.2**)
3. Placer l'appareil au mur devant le dossier, engager les deux languettes du dossier dans les fentes de l'arrière en haut et en bas de la carrosserie (**Fig.2**).
4. Faire pivoter l'appareil jusqu'au verrouillage (**Fig.3**).

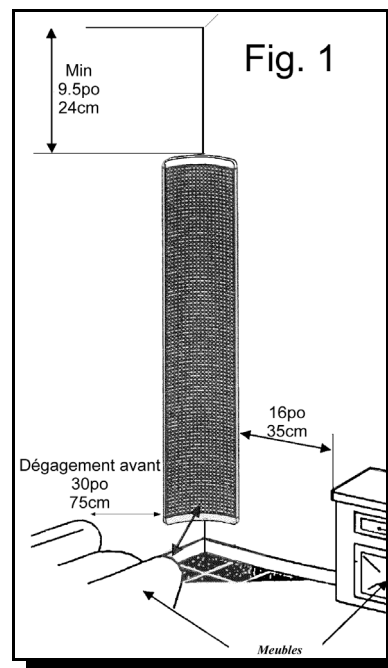

RACCORDEMENT ÉLECTRIQUE

AVERTISSEMENT: L'appareil doit être relié à un circuit 240 volt ou 208 volts. **CONVECTAIR** recommande que les appareils soient installés par un maître électricien, en conformité avec les codes nationaux en vigueur.

Le raccordement de l'appareil doit se faire dans une boîte de raccordement rectangulaire préalablement installée dans le mur.

1. Raccorder le fil de mise à la terre de l'appareil (Vert) avec le fil en cuivre du mur (alimentation du secteur) à l'aide des "marettes" de taille appropriée (non fournies).
2. Raccorder le fil Noir de l'appareil avec le fil Noir du mur (alimentation du secteur).
3. Raccorder le fil Rouge de l'appareil avec le fil Rouge du mur.
4. Il y a dans le boîtier de raccordement un troisième fil Mauve dont l'extrémité est scellée et qui ne doit pas être utilisé pour le raccordement électrique. Ce fil ne sera utile que si l'appareil est relié au "Programmeur" central Convector.
5. Replacer soigneusement les fils dans la boîte et la fermer en y vissant le couvercle.
6. Repousser l'Opéra contre le dossier vers le mur jusqu'à ce qu'il s'enclenche au verrouillage.

UTILISATION





L'interrupteur de mise en marche est situé sur le boîtier de commande de L'Opéra. Il met l'appareil sous tension lorsqu'il est poussé à la position "ON" (Fig. 3.1 - C). Les états de marche ou d'arrêt de L'Opéra sont indiqués par le témoin VERT placé à côté de l'interrupteur

RÉGLAGE DU THERMOSTAT

La roulette de réglage du thermostat, située sur le boîtier de commande, est accessible lorsque l'Opéra est décroché (Fig. 3.1 - B) ou que la porte est ouverte. Pour régler le thermostat, ajustez la roulette au niveau désiré (entre 6 et 9). Après environ 1 heure d'opération, si l'ajustement choisi n'est pas satisfaisant tourner vers la gauche pour augmenter et vers la droite pour diminuer la température de l'appareil (Fig. 3.1 - B).

SÉLECTEUR DE FONCTIONS

Le sélecteur de fonctions du boîtier de commande offre 4 positions différentes (Fig. 3.1 - A):

-  **Fonction Programme:** à utiliser lorsque l'appareil est raccordé à un programmeur central Convector (optionnel).
-  **Fonction Confort:** température choisie par l'utilisateur par réglage du thermostat.
-  **Fonction Économie:** température inférieure d'environ 4°C à celle du confort et ce sans dérégler le thermostat. (Pour réduire la consommation la nuit, dans les pièces inoccupées, lors des absences temporaires, etc...)
-  **Fonction Hors Gel:** maintient une température ambiante d'environ 8°C pour les absences de plus de 48 heures. (NON RECOMMANDÉ par grands froids.)

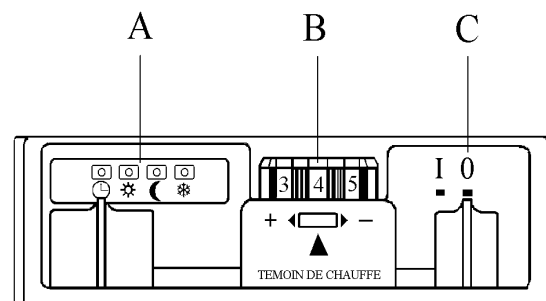
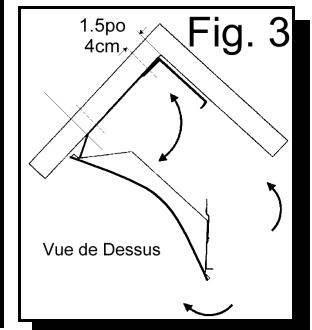
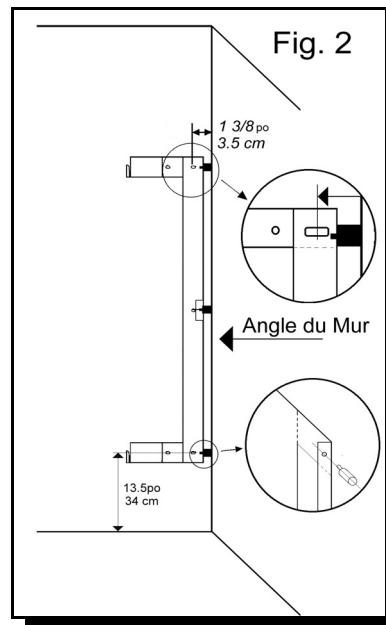

Fig 3.1

+46°F +50°F +54°F +57°F +61°F +64°F +68°F +72°F +75°F +79°F +82°F
1 2 3 4 5 6 7 8 9 Max
 +8°C +10°C +12°C +14°C +16°C +18°C +20°C +22°C +24°C +26°C +28°C

ENTRETIEN (Fig.4)

Pour conserver la propreté de l'appareil, on suggère un entretien régulier. Pour enlever la poussière, utiliser un chiffon doux. Pour enlever une tache, humecter le chiffon. Ne jamais utiliser de produits abrasifs qui risqueraient de détériorer le revêtement. Pour un meilleur rendement et une efficacité maximale, il est recommandé d'enlever (à l'aide d'un chiffon et d'un aspirateur) régulièrement la poussière ainsi que les mousses qui peuvent s'accumuler sur la grille située en avant et sur l'élément chauffant à l'intérieur.

AVERTISSEMENT : Dans des conditions particulières, il est possible que la grille de diffusion jaunisse après un certain temps. Ce phénomène n'est pas dû à un vice de fabrication. Il est plutôt causé par l'air ambiant qui contient des fumées ou particules en suspension, lesquelles sont chauffées et évacuées par la grille.

PRÉVENTION

Il est conseillé de nettoyer la grille en avant de l'appareil fréquemment, surtout pour les appareils installés en présence de fumée ou de poussière, et ce afin d'éviter tout dépôt. Il ne faut jamais utiliser l'appareil durant des travaux de construction ou autres activités qui génèrent beaucoup de poussière.

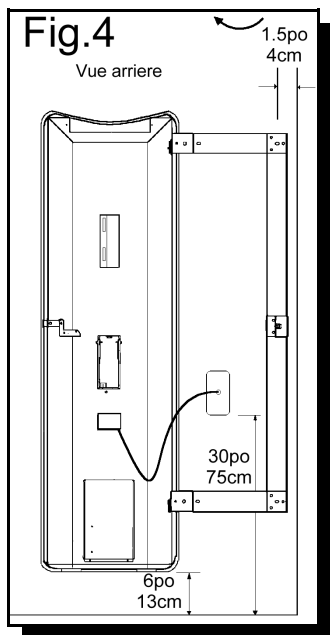

REMARQUE

Lors de la première mise en marche, il est possible qu'une légère odeur et fumée se dégage de l'Opéra. Ce phénomène est tout à fait normal et s'éliminera automatiquement après 2 ou 3 minutes de fonctionnement de l'appareil.

SI VOTRE OPÉRA NE FONCTIONNE PAS

Avant d'appeler votre maître électricien, veuillez procéder à ces simples vérifications :

1. Vous assurer que le disjoncteur dans le panneau de distribution est à la position "ON"
2. Vous assurer que le thermostat ou l'interrupteur soit en position "ON".
3. Ajuster le bouton de réglage du thermostat au maximum.
4. **Si après ces vérifications, votre appareil ne fonctionne toujours pas, mettez l'appareil en position OFF et attendez 5 minutes. Veuillez le mettre en position ON et essayer les étapes 1 à 3 et si l'appareil ne fonctionne toujours pas veuillez appelez votre électricien ou le centre de réparation CONVECTAIR le plus proche.**

GARANTIE

- 2 ans contre tous vices
- 5 ans pour l'élément chauffant

L'Opéra est couvert par une garantie de 2 ans contre les vices de matériaux et de fabrication. La garantie est applicable à compter de la date d'achat (conserver la facture) et selon les conditions spécifiques de garantie fournies avec chaque appareil de chauffage CONVECTAIR.

CENTRES DE RÉPARATION

Pour connaître le centre de réparation le plus proche, veuillez communiquer avec CONVECTAIR.

Montréal : (450) 433-5701
Canada et États-Unis : 1 800 463-6478
Fax : 1 877 434-3166
Courrier électronique : support@convectair.ca

Site Web: www.convectair.ca

CONVECTAIR

30 Place Sicard, Sainte-Thérèse, Québec, Canada J7E 3X6
Tel: 1-800-463-6478 Fax: 450-434-3166
Courriel : support@convectair.ca Internet: www.convectair.ca