

Lyric™ T6 Pro Wi-Fi

Thermostat programmable

Guide d'installation professionnelle

.....

La boîte comprend :

- Thermostat Lyric T6 PRO Wi-Fi
 - Système de montage UWP
 - Adaptateur d'installation standard Honeywell (adaptateur de boîtier de connexion)
 - Couvercle décoratif Honeywell – Petit ; taille 4-49/64 po = 121 mm.
 - Vis et ancrs
 - Guide d'installation professionnelle
 - Guide de mise en route
-



**TH6320WF2003 illustré. Les autres modèles peuvent varier.*

Compatibilité

- Compatible avec la plupart des systèmes de chauffage, refroidissement et de thermopompes
- Requis : Alimentation de 24 V c.a. (fil C)
- Non compatible avec les chauffages de plinthes électriques (120-240 V)
- Non compatible avec les systèmes à millivolts
- Téléphone intelligent ou tablette Android ou iOS

Service à la clientèle

SITE WEB customer.honeywell.com

TÉLÉPHONE 1-800-633-3991



33-00153F-03

Installation du système de montage UWP

1. Ouvrez l'emballage du système UWP. Voir la Figure 1.
2. Placez le système UWP sur le mur. Mettez-le à niveau et marquez les positions des trous. Voir la Figure 2.

Percez des trous aux emplacements marqués, puis tapez légèrement sur les ancrés murales fournis dans le mur à l'aide d'un marteau.

- Percez des trous de 7/32 po pour les cloisons sèches.

3. Ouvrez le couvercle et faites passer les fils par l'ouverture réservée aux fils du système UWP. Voir la Figure 3.
4. Placez le système UWP sur les ancrés murales. Insérez et serrez les vis de montage fournies avec le système UWP. Ne serrez pas trop. Serrez jusqu'à ce que le système UWP ne bouge plus. Fermez la porte. Voir la Figure 4.

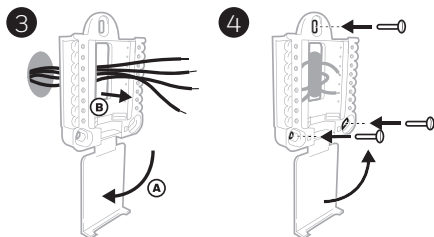
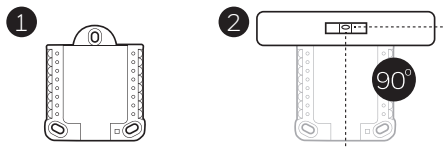

Utilisez les 3 vis no 8 de 1-1/2 po fournies.

Installation du couvercle décoratif en option

Utilisez le **couvercle en option** dans les cas suivants :

- Le thermostat est monté à un boîtier de connexion électrique.
 - Ou lorsqu'il faut couvrir l'espace peint laissé par l'ancien thermostat.
5. Séparez l'adaptateur du boîtier de connexion du couvercle. Voir la Figure 5.
 6. Montez l'adaptateur du boîtier de connexion sur le mur ou sur un boîtier de connexion à l'aide de l'un des huit trous de vis. Insérez et serrez les vis de montage fournies avec le nécessaire de couvercle. Ne serrez pas trop. Assurez-vous que la plaque de l'adaptateur est à niveau. Voir la Figure 6.
 7. Attachez le système UWP en le suspendant sur le crochet supérieur de l'adaptateur du boîtier de connexion puis en enclenchant le bas du système UWP en place. Voir la Figure 7.
 8. Enclenchez le couvercle sur l'adaptateur du boîtier de connexion. Voir la Figure 8.

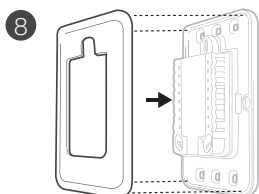
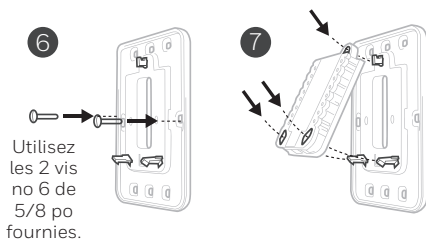
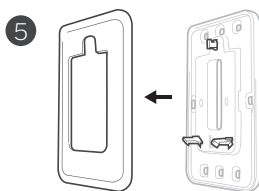

Câblage du système UWP

Appuyez sur les languettes pour insérer les fils dans les orifices internes de leurs bornes correspondantes sur le système UWP (un fil par borne) jusqu'à ce qu'ils soient fermement placés. **Tirez délicatement sur les fils pour vérifier qu'ils sont bien placés.** Si les fils doivent être retirés ultérieurement, appuyez sur les languettes des bornes sur les côtés du système UWP.

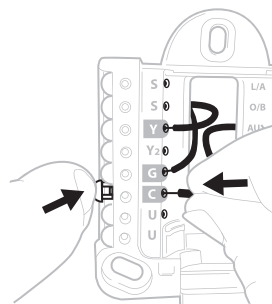

Ce câblage n'est qu'un exemple et votre configuration peut être différente.

Désignations des bornes

Systèmes conventionnels		Systèmes de thermopompes	
Borne	Description	Borne	Description
S/S	Entrée universelle pour un capteur intérieur ou extérieur câblé	S/S	Entrée universelle pour un capteur intérieur ou extérieur câblé
Y	Étage 1 du compresseur	Y	Étage 1 du compresseur
Y2	Étage 2 du compresseur	Y2	Étage 2 du compresseur
G	Relais de ventilateur	G	Relais de ventilateur
C	Fil commun 24 V c.a. du côté secondaire du transformateur de refroidissement (pour 2 transformateurs).	C	Fil commun 24 V c.a. du côté secondaire du transformateur de refroidissement
K*	Branchez à K sur le module économiseur de fils	K*	Branchez à K sur le module économiseur de fils
U/U**	Relais universel pour la ventilation	U/U**	Relais universel pour la ventilation
A		L/A	Connectez au moniteur du compresseur
W	Étage 1 du chauffage	O/B	Vanne de commutation pour thermopompes
W2	Étage 2 du chauffage	Aux	Chauffage de secours
		E	Chauffage d'urgence
R	Transformateur de chauffage 24 V c.a.	R	Transformateur de chauffage 24 V c.a.
Rc	Transformateur de refroidissement 24 V c.a.	Rc	Transformateur de refroidissement 24 V c.a.

* Le module économiseur de fils THP9045A1023 est utilisé sur les systèmes de chauffage/refroidissement lorsqu'il n'y a que quatre fils sur le thermostat et qu'un cinquième fil est requis comme fil commun. Utilisez la borne K au lieu des bornes Y et G sur les systèmes conventionnels ou de thermopompe pour assurer une régulation du ventilateur et du compresseur par un seul fil. Le fil inutilisé devient alors le fil commun. Voir les instructions du THP9045 pour plus d'informations.

** La ventilation n'est pas disponible sur tous les modèles. Lorsque le curseur U est sur la position basse (2 fils), les contacts U sont un ensemble de contacts secs. Si le système de ventilation nécessite 24 volts, placez le curseur U en position haute (1 fil). La borne U inférieure est reliée de manière interne à la borne Rc. Dans cette application, vous devez brancher un fil de votre registre à la borne U supérieure et l'autre au côté commun du transformateur.

Réglages des curseurs

Réglez le curseur R, voir la Figure 9.

- Utilisez le cavalier intégré (**curseur R**) pour faire la différence entre les systèmes à un ou deux transformateurs.
- S'il n'y a qu'un seul fil R et s'il est connecté à la borne **R**, **Rc** ou **RH** sur l'ancien thermostat, réglez le curseur sur la position haute (**1 fil**).
- S'il y a un fil connecté à la borne **R** et un fil connecté à la borne **Rc**, réglez le curseur sur la position **basse** (**2 fils**).

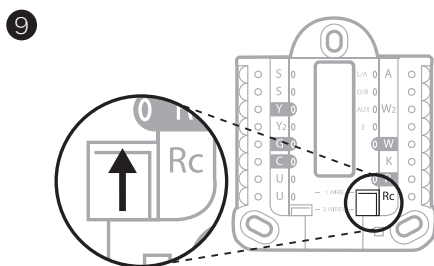

Réglez le curseur U, voir la Figure 10.

- Utilisez le cavalier intégré (**curseur U**) du relais universel pour câbler la ventilation. Veuillez noter que la ventilation n'est pas prise en charge sur tous les modèles.
- Lorsque le **curseur U** est en position basse (**2 fils**), les contacts sont un ensemble de contacts secs.
- Si le ventilateur est alimenté par le transformateur de refroidissement, déplacez le cavalier en position haute (**1 fil**). Avec ce cavalier configuré pour **1 fil**, la borne U inférieure est reliée de manière interne à la borne **Rc**. Dans cette application, branchez un fil du registre du ventilateur à la borne **U** et l'autre au côté commun du transformateur du système de refroidissement.

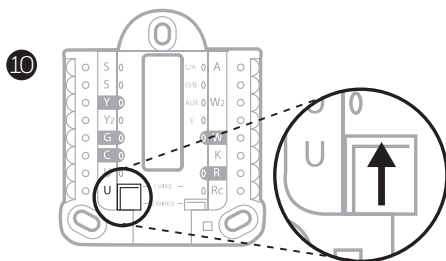

Câblage

REMARQUES :

- 1 Les configurations de câblage disponibles diffèrent du modèle et de la référence du produit.
- 2 Utilisez un fil de thermostat de calibre 18 à 22. Câble blindé non requis.
- 3 Placez le curseur R du système UWP en position haute (1 fil) pour les systèmes à un transformateur ou en position basse (2 fils) pour les systèmes à deux transformateurs. Voir « Réglage des curseurs » à la page 4.
- 4 Placez le curseur U en position haute (1 fil) pour la ventilation non électrique ou en position basse (2 fils) pour la ventilation électrique. Voir « Réglage des curseurs » à la page 4.

Systèmes conventionnels

Système à 1 étage de chauffage/1 étage de refroidissement (1 transformateur)

- R** Alimentation
- Rc** [R+Rc liés par le curseur]
- Y** Contacteur du compresseur
- C** Borne commune 24 V c.a.
- W** Relais de chauffage
- G** Relais de ventilateur

Panneau de relais d'eau chaude

- R** Alimentation
- Rc** [R+Rc liés par le curseur]
- W** Relais de chauffage
- C** Borne commune 24 V c.a.

REMARQUE : Si le panneau ne fournit pas 24 V c.a. aux bornes R et C, réglez le curseur sur la position basse et câblez un transformateur séparé sur Rc et C.

Système à 1 étage de chauffage/1 étage de refroidissement (2 transformateurs)

- R** Alimentation (transformateur de chauffage)
- Rc** Alimentation (transformateur de refroidissement)
- Y** Contacteur du compresseur
- C** Borne 24 V c.a. commune du transformateur de refroidissement
- W** Relais de chauffage
- G** Relais de ventilateur

Système de chauffage uniquement avec ventilateur

- R** Alimentation
- Rc** [R+Rc liés par le curseur]
- C** Borne commune 24 V c.a.
- W** Relais de chauffage
- G** Relais de ventilateur

Système à 2 étages de chauffage/2 étages de refroidissement (1 transformateur)

- R** Alimentation
- Rc** [R+Rc liés par le curseur]
- Y** Contacteur du compresseur (étage 1)
- C** Borne commune 24 V c.a.
- W** Relais de chauffage (étage 1)
- G** Relais de ventilateur
- W2** Relais de chauffage (étage 2)
- Y2** Contacteur du compresseur (étage 2)

Système de refroidissement uniquement avec ventilateur

- R** Alimentation
- Rc** [R+Rc liés par le curseur]
- Y** Contacteur du compresseur
- C** Borne commune 24 V c.a.
- G** Relais de ventilateur

Systèmes de thermopompe

Système de thermopompe à 1 étage de chauffage/ 1 étage de refroidissement

- R** Alimentation
- Rc** [R+Rc liés par le curseur]
- Y** Contacteur du compresseur
- C** Borne commune 24 V c.a.
- O/B** Vanne de commutation
- G** Relais de ventilateur

Système de thermopompe à 2 étages de chauffage/ 1 étage de refroidissement

- R** Alimentation
- Rc** [R+Rc liés par le curseur]
- Y** Contacteur du compresseur
- C** Borne commune 24 V c.a.
- O/B** Vanne de commutation
- G** Relais de ventilateur
- Aux** Chauffage auxiliaire
- E** Relais de chauffage d'urgence
- L** Entrée de faute de thermopompe

Système de thermopompe à 2 étages de chauffage/2 étages de refroidissement

- R** Alimentation
- Rc** [R+Rc liés par le curseur]
- Y** Contacteur du compresseur (étage 1)
- C** Borne commune 24 V c.a.
- O/B** Vanne de commutation
- G** Relais de ventilateur
- Y2** Compresseur contactor (stage 2)
- L** Entrée de faute de thermopompe

Système de thermopompe à 3 étages de chauffage/2 étages de refroidissement

- R** Alimentation
- Rc** [R+Rc liés par le curseur]
- Y** Contacteur du compresseur (étage 1)
- C** Borne commune 24 V c.a.
- O/B** Vanne de commutation
- G** Relais de ventilateur
- Aux** Chauffage auxiliaire
- E** Relais de chauffage d'urgence
- Y2** Relais de chauffage (étage 2)
- L** Entrée de faute de thermopompe

REMARQUE : Cette application n'est pas prise en charge par tous les modèles de thermostat.

Systèmes de ventilation

REMARQUE : La ventilation n'est pas disponible sur tous les modèles.

Avec le curseur U

Câblé au ventilateur pour toute la maison VRE/VRC avec alimentation interne.

11

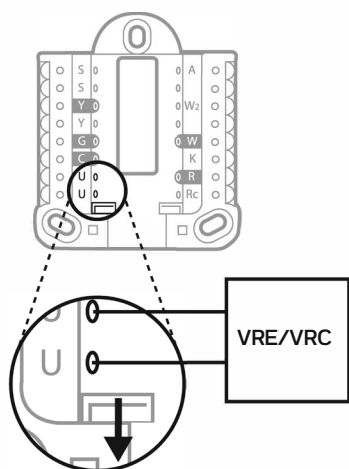

Câblé au registre d'air frais alimenté par le transformateur de l'appareil de chauffage.

12

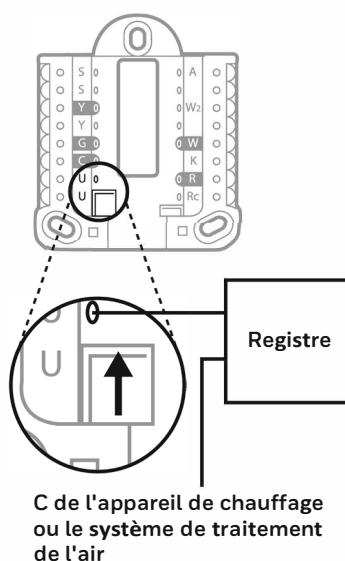

Montage du thermostat

- 1 Repoussez le fil en excès dans l'ouverture du mur.
- 2 Fermez la porte du système UWP. Elle doit rester fermée sans renflement.
- 3 Alignez le système UWP sur le thermostat, et appuyez doucement jusqu'à ce que le thermostat s'enclenche en place.
- 4 Si nécessaire, tirez délicatement pour retirer le thermostat du système UWP.

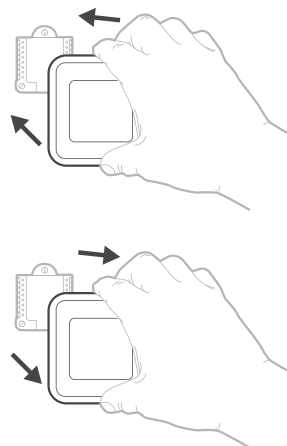

Configuration de l'installateur avec le thermostat

Configuration avec le thermostat

- Une fois le thermostat Lyric sous tension, appuyez sur **START SETUP** (Commencer la configuration) sur le thermostat. Il vous sera demandé si vous souhaitez exécuter la configuration via l'application Lyric. Appuyez sur **No** (Non).
- Touchez \leftarrow ou \rightarrow pour basculer parmi les options de configuration de l'installateur (ISU).
- Touchez **Edit** (Modifier) ou touchez la zone de texte, puis touchez \leftarrow ou \rightarrow pour modifier l'option de configuration par défaut.
- Touchez **Done** (Terminé) ou touchez la zone de texte pour confirmer le réglage ou appuyez sur **Cancel** (Annuler).
- Touchez \leftarrow ou \rightarrow pour configurer une autre option de configuration de l'installateur (ISU).

REMARQUES :

- Pour voir une liste de tous les paramètres de configuration, reportez-vous à la section « Options de configuration de l'installateur (ISU) – Menu avancé » à la page 11. Le thermostat affiche le nom et le numéro de l'option de configuration.
- Pour terminer la configuration et enregistrer vos réglages, faites défiler jusqu'à l'écran **Finish** (Terminer) à la fin de la liste des options de configuration.
- Touchez **Select** (Sélectionner) ou touchez la zone de texte pour enregistrer les modifications et quitter, ou touchez \leftarrow pour revenir à l'écran de configuration initial.

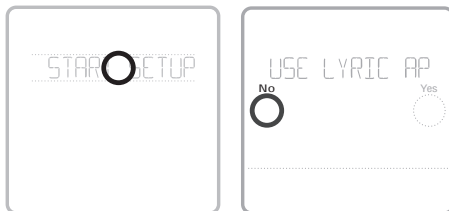

Affichage des options de configuration

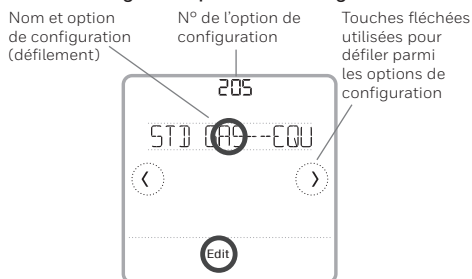

Modification des options de configuration

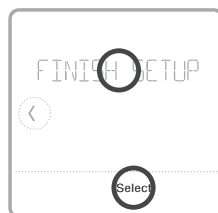
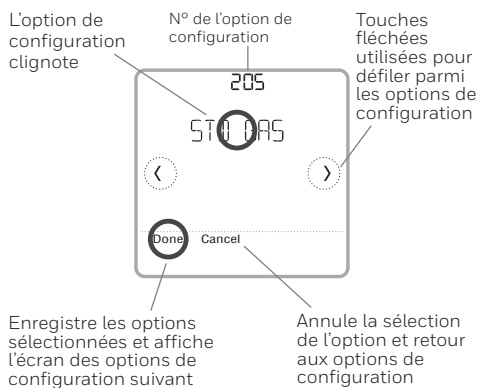

Configuration de l'installateur avec l'application Lyric

Configuration avec l'application Lyric

Téléchargez l'application Lyric dans l'App Store ou Google Play pour utiliser une fonction d'installation PRO cachée que vous permettra de configurer le thermostat et personnellement inviter votre client à se connecter au thermostat installé en même temps.



Accès au mode Contractor (Entrepreneur)

Pour entrer en mode Contractor (Entrepreneur), appuyez sur le **logo Lyric** pendant **5 secondes**. Appuyez ensuite sur **Confirm** (Confirmer) pour commencer à utiliser le mode Contractor (Entrepreneur). Suivez les étapes pour inviter votre client à se connecter à son application Lyric.

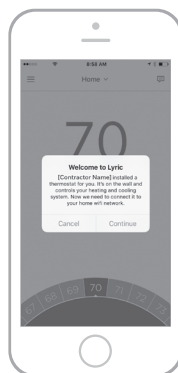
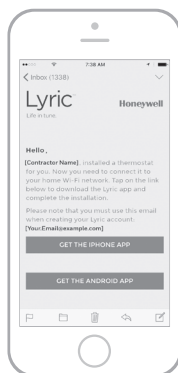
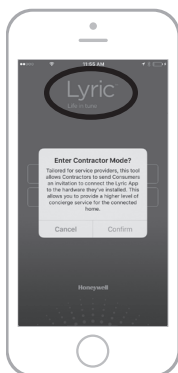

Configuration de l'installateur – Menu avancé

Pour accéder au menu avancé, appuyez sur le bouton **Menu** pendant **5 secondes**. Touchez ⏪ ou ⏩ pour faire défiler les options dans le menu avancé.

Options du menu avancé

Configuration de l'appareil

Permet d'accéder à la configuration des options de configuration de l'installateur (ISU) de l'appareil.

Verrouillage de l'écran

L'écran tactile du thermostat peut être réglé sur verrouillage partiel ou verrouillage complet.

Affichage de consultation

Zone de lecture seule permettant de consulter tous les réglages de ventilation.

Test du système

Test du système de chauffage et de refroidissement.

Butée de plage (Température)

Réglez la température de consigne minimum, maximum, de refroidissement et de chauffage.



Réinitialisation

Accès à toutes les options de réinitialisation sur le thermostat. C'est le seul endroit qui permet d'accéder à la réinitialisation aux valeurs d'usine.

Caractéristiques principales

Informations d'état du système

Refroidissement, chauffage, Chauffage d'urgence, Récupération, ou Commutation automatique.

Heure, n° d'option de configuration ou n° d'alerte

Informations d'état de la connexion

État de la connexion Wi-Fi : Connecté, Déconnecté ou Wi-Fi désactivé.

Informations sur le programme

Régulation temporelle ou géodépendante de la température.

Messages

Affiche les options de configuration, les options de menu, les rappels, les annulations du programme.

Température désirée

Affiche la température souhaitée actuelle.

Température intérieure

Affiche la température intérieure actuelle.

Mode

Sélection du mode du système : Auto/Heat/Cool/Off/EM Heat (Auto/Chauffage/Refroidissement/Arrêt/Chauffage d'urgence).

Menu

Touchez pour afficher les options. Commencez ici pour configurer un programme.

Remarque : Appuyez sur le bouton Menu pendant 5 secondes pour accéder aux options du menu avancé.

Période programmée

Affiche la période du programme : Wake/Away/Home/Sleep (Réveil/Absent/À la maison/Sommeil).

Ventilateur

Sélection du mode ventilateur Auto/On (Marche)/Circulation.

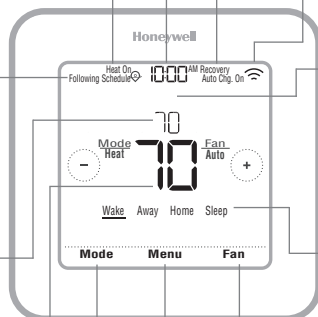

L'écran s'active lorsque la zone centrale de la température affichée est pressée. L'écran reste allumé pendant 45 secondes. La luminosité peut être réglée dans le menu.

Options de configuration de l'installateur (ISU) – Menu avancé

Tableau 1.

Remarque : Les options de configuration de l'installateur (ISU) disponibles peuvent varier en fonction du modèle de thermostat et de la configuration de l'équipement.

N° de l'option	Nom de l'option	Options de configuration (réglage d'usine en gras)	Notes
120	Type de programme	No Schedule (Pas de programme) MO-SU = Every day the same (LUN-DIM = Chaque jour identique) MO-FR, SA, SU = 5-1-1 schedule (LUN-VEN,SAM,DIM = Programme 5-1-1) MO-FR, SA-SU = 5-2 schedule (LUN-VEN SAM-DIM = Programme 5-2) Each Day = Every day individual (Chaque jour individuel)	Le programme par défaut LUN-VEN, SAM-DIM peut être modifié ici. Pour modifier les périodes d'une journée ou les points de consigne de température, ou pour activer/désactiver le programme, touchez MENU et allez à SCHEDULE (Programme) à partir de l'écran d'accueil.
125	Échelle de température	Fahrenheit , Celsius	
130	Température extérieure	No (Non) , Wired (Câblé), Internet	Sélectionnez la source des données de température extérieure. Cette option de configuration passe automatiquement par défaut à Internet lorsque vous êtes enregistré sur l'application Lyric et qu'aucun capteur extérieur câblé n'est sélectionné. Nous vous recommandons d'utiliser un capteur extérieur câblé connecté aux bornes S du système DWP. (Voir « Câblage » à la page 5.) Une température extérieure est nécessaire pour définir les options de configuration de l'installateur (ISU) suivantes : ISU 355 Verrouillage du compresseur, ISU 356 Verrouillage du chauffage auxiliaire, ISU 101.3 Verrouillage de ventilation à température extérieure basse, ISU 1014 Verrouillage de ventilation à température extérieure haute, et ISU 1015 Verrouillage de ventilation à point de rosée extérieur haut.
200	Type de système	Conventional Forced Air (Air pulsé conventionnel) Heat Pump (Thermopompe) Boiler (Chaudière) Cool Only (Refroidissement uniquement)	Sélection de base du type de système que votre thermostat contrôlera.
205	Type d'équipement	<i>Chauffage à air pulsé conventionnel :</i> Standard Gas (STD GAS), High Efficiency Gas (EFF GAS) , Oil (Mazout), Electric (Électrique), Fan Coil (Ventiloconvecteur) <i>Thermopompe :</i> Air To Air (Air-Air), Geothermal (Géothermique) <i>Chaudière :</i> Hot Water (Eau chaude), Steam (Vapeur) O/B on Cool (O/B sur Refroidissement) , O/B on Heat (O/B sur Chauffage)	Cette option sélectionne le type d'équipement que votre thermostat contrôlera. Remarque : Cette option ne s'affiche pas si ISU 200 est réglé sur Cool Only (Refroidissement uniquement).
218	Vanne d'inversion		Cette option de configuration ne s'affiche que si l'option ISU 200 est réglée sur Thermopompe. Sélectionnez si la vanne d'inversion O/B doit s'activer lors du chauffage ou du refroidissement.
220	Étages de refroidissement (200-Conv/ 200-HP)	0, 1, 2	
221	Étages de chauffage/aux/urgence (200-Conv / 200-HP)	Heat Stages (Étages de chauffage) : 0, 1, 2 AUX/E Stages (Étages Aux/E) : 0, 1	2 étages de chauffage maximum pour les systèmes conventionnels, 1 étage Aux/E maximum pour les systèmes de thermopompe.
230	Régulation du ventilateur	Equipment (Équipement), Thermostat	Cette option de configuration ne s'affiche que si ISU 205 est réglé sur Air pulsé électrique ou Ventiloconvecteur.
253	Régulation Aux/E	Both Aux/E , Either Aux/E (Aux/E ou l'un ou l'autre)	Sélectionnez « EITHER AUX/E » (L'un ou l'autre) si vous voulez configurer et contrôler séparément le chauffage auxiliaire et le chauffage d'urgence. Cette option ISU ne s'affiche que si ISU 200 est réglée sur Thermopompe ET si ISU 221 Étages Aux/E = 1.
255	Type de chauffage auxiliaire	Electric (Électrique) , Gas/Oil (or Fossil Forced Air) (Gaz/Mazout (ou air pulsé fossile))	Cette option ISU ne s'affiche que si ISU 200 est réglée sur Thermopompe ET si ISU 221 Étages Aux/E = 1. Remarque : Cette option de configuration de l'installateur (ISU) peut varier en fonction du modèle de thermostat.

Options de configuration de l'installateur (ISU) – Menu avancé

Tableau 2.

N° de l'option	Nom de l'option	Options de configuration (réglage d'usine en gras)	Notes
256	Type de chauffage d'urgence	Electric (Électrique) , Gas/Oil (or Fossil Forced Air) (Gaz/Mazout (ou air pulsé fossile))	Cette option ISU ne s'affiche que si l'ISU 200 est réglé sur Thermopompe ET si l'ISU 221 Étages Aux/E-1 ET si l'ISU 253 est réglé pour un fonctionnement séparé du chauffage auxiliaire et du chauffage d'urgence. Remarque: Cet ISU peut ne pas être disponible du tout sur certains modèles.
260	Régulation avec nécessaire de combustible fossile	Thermostat , External (Fossil Fuel Kit Controls Backup Heat) (Externe (le nécessaire de combustible fossile contrôle le chauffage de secours))	Cette option ISU ne s'affiche que si l'ISU 200 est réglé sur Thermopompe ET si l'ISU 221 Étages Aux/E-1 ET si l'ISU 256 est réglé sur Gaz/Mazout. Remarque: Cet ISU peut ne pas être disponible du tout sur certains modèles.
300	Commutation automatique	On (Marche), Off (Arrêt)	OFF (Arrêt) : L'utilisateur doit sélectionner le chauffage ou le refroidissement selon le besoin pour maintenir la température intérieure désirée. ON (Automatique) (Marche (automatique)) : On (marche (active)) permet à l'utilisateur de sélectionner la commutation automatique comme l'un des modes du système à partir de l'écran d'accueil. En mode automatique, le thermostat contrôle l'équipement de chauffage ou de refroidissement pour maintenir la température intérieure désirée.
303	Différentiel automatique	0 °F à 5 °F (0,0 °C à 2,5 °C)	Le différentiel est le nombre minimum de degrés autorisés entre les points de consigne du chauffage et du refroidissement lorsque le thermostat est en commutation automatique. Le différentiel n'est PAS une zone morte. La température de la zone morte entre le moment où les cycles de chauffage (ou refroidissement) passent de marche à arrêt pour maintenir le point de consigne n'est pas réglable. Honeywell utilise un algorithme qui fixe la zone morte à 0 °F. Cet algorithme est plus avancé que sur les thermostats précédents.
305	Fin d'étage de refroidissement supérieur	Yes (Oui), No (Non)	Cette option ISU ne s'affiche que si le thermostat est réglé sur deux étages de refroidissement. Lorsqu'elle est réglée sur Oui, cette fonction permet de maintenir l'étage supérieur de l'équipement de refroidissement en fonctionnement jusqu'à ce que le point de consigne désiré soit atteint.
306	Fin d'étage de chauffage supérieur	Yes (Oui), No (Non)	Cette option ISU ne s'affiche que si le thermostat est réglé sur deux étages de chauffage ou plus. Lorsqu'elle est réglée sur Oui, cette fonction permet de maintenir l'étage supérieur de l'équipement de chauffage en fonctionnement jusqu'à ce que le point de consigne désiré soit atteint.
340	Variation du chauffage auxiliaire	0 = Comfort (Confort) ; 2 °F à 15 °F du point de consigne (par incréments de 1 °F) ou 1,0 °C à 7,5 °C du point de consigne (par incréments de 0,5 °C)	La chute de température Aux peut être réglée sur les systèmes de thermopompe avec étage de chauffage auxiliaire. Le réglage Confort n'est PAS disponible pour les systèmes à deux combustibles. Le réglage par défaut est 0 °F (Confort) pour électrique et 2 °F pour le gaz/mazout. La température intérieure doit chuter jusqu'au réglage de variation sélectionné avant que le thermostat n'active le chauffage auxiliaire. Par exemple, si le chauffage auxiliaire est réglé sur 2 °F (1,0 °C), la température intérieure doit être différente de 2 °F (1,0 °C) du point de consigne pour que le chauffage auxiliaire se mette en marche. Lorsque le réglage est sur Confort, le thermostat utilise le chauffage auxiliaire selon le besoin pour maintenir la température intérieure dans les 1 °F (0,5 °C) du point de consigne.
350	Temporisateur d'étage supérieur du chauffage auxiliaire	Off (Arrêt) , 30, 45, 60, 75, 90 minutes 2, 3, 4, 5, 6, 8, 10, 12, 14, 16 heures	Le temporisateur d'étage supérieur du chauffage auxiliaire se met en marche lorsque l'étage supérieur du type d'équipement de chauffage précédent se met en marche. Cet ISU est seulement affiché que lorsque l'ISU 340 (chute de température AUX) est réglé sur une température supérieure à -17 °C (2 °F).

Options de configuration de l'installateur (ISU) – Menu avancé

Tableau 3.

N° de l'option	Nom de l'option	Options de configuration (réglage d'usine en gras)	Notes
355	Point d'équilibre (verrouillage du compresseur)	Off (Arrêt) , 5 °F à 60 °F (par incréments de 5 °F) ou -15,0 °C à 15,5 °C (par incréments de 2,5 °C ou 3,0 °C)	Le verrouillage du compresseur requiert une température extérieure. Réglez le verrouillage du compresseur à une température en dessous de laquelle l'est inefficace d'activer la thermopompe. Lorsque la température extérieure est inférieure à ce réglage, le thermostat verrouille la thermopompe et active le chauffage auxiliaire uniquement. Cette option de configuration de l'installateur (ISU) ne s'affiche que si ISU 130 – câblé ou Internet, ISU 200 est réglé sur thermopompe, ISU 221 Étages aux./urgence - 1 ET ISU 260 est réglé sur Thermostat. Il est recommandé d'utiliser un capteur à distance câblé comme source de température extérieure. La valeur par défaut est 40 °F si ISU 205 Équipement de chauffage et Thermopompe Air-Air et si ISU 255 Type de chauffage auxiliaire est Gaz/Mazout. La valeur par défaut est Arrêt si ISU 205 Équipement de chauffage et Thermopompe Air-Air et si ISU 255 Type de chauffage auxiliaire est Électrique. La valeur par défaut est Arrêt si ISU 205 Équipement de chauffage est Géothermique.
356	Verrouillage du chauffage auxiliaire (verrouillage extérieur chauffage aux.)	Off (Arrêt) , 5 °F à 65 °F (par incréments de 5 °F) ou -15,0 °C à 18,5 °C (par incréments de 2,5 °C ou 3,0 °C)	Le verrouillage du chauffage auxiliaire requiert une température extérieure. Réglez le verrouillage du chauffage auxiliaire pour optimiser vos factures énergétiques et pour permettre de ne pas activer la source de chauffage auxiliaire plus onéreuse au-delà d'une certaine limite de température extérieure. Cette option ISU ne s'affiche que si ISU 200 est réglé sur Thermopompe ET si ISU 260 est réglé sur Régulation thermostat ET si ISU 221 Étages Aux/E = 1.
365	Refrondissement 1 cycle/h (Nombre de cycles de refroidissement (étage 1))	1 - 6 cycles/h (3 cycles/h)	Cette option ISU ne s'affiche que si les étages de refroidissement/compresseur sont réglés à un étage ou plus. Le nombre de cycles limite le nombre de cycles maximum du système sur une période d'une heure à une charge de 50 %. Par exemple, pour 3 cycles/h à une charge de 50 %, le nombre de cycles maximum du système est 3 fois par heure (10 minutes sur marche, 10 minutes sur arrêt). Le nombre de cycles est réduit lorsque les conditions de charge sont inférieures ou supérieures à 50 %.
366	Refrondissement 2 cycles de refroidissement (étage 2)	1 - 6 cycles/h (3 cycles/h)	Cette option ISU ne s'affiche que si les étages de refroidissement/compresseur sont réglés à 2.
370	Chauffage 1 cycle/h (Nombre de cycles de chauffage (étage 1))	1 - 12 cycles/h	Cette option ISU ne s'affiche que si les étages de chauffage sont réglés à un étage ou plus. Le nombre de cycles limite le nombre de cycles maximum du système sur une période d'une heure à une charge de 50%. Par exemple, pour 3 cycles/h à une charge de 50 %, le nombre de cycles maximum du système est 3 fois par heure (10 minutes sur marche, 10 minutes sur arrêt). Le nombre de cycles est réduit lorsque les conditions de charge sont inférieures ou supérieures à 50 %. Les réglages du nombre de cycles recommandé (par défaut) sont indiqués ci-dessous pour chaque type d'équipement de chauffage : Air pulsé gaz efficacité standard = 5 cycles/h; Air pulsé gaz haute efficacité = 3 cycles/h; Air pulsé mazout = 5 cycles/h; Air pulsé électrique = 9 cycles/h; Ventiloconvecteur = 3 cycles/h; Chauffage rayonnant eau chaude = 3 cycles/h; Vapeur = 1 cycle/h.
371	Chauffage 2 cycles/h (Nombre de cycles de chauffage (étage 2))	1 - 12 cycles/h	Cette option ISU ne s'affiche que si les étages de chauffage sont réglés sur deux étages. Les réglages du nombre de cycles recommandé (par défaut) sont indiqués ci-dessous pour chaque type d'équipement de chauffage : Air pulsé gaz efficacité standard = 5 cycles/h; Air pulsé gaz haute efficacité = 3 cycles/h; Air pulsé mazout = 5 cycles/h; Air pulsé électrique = 9 cycles/h; Ventiloconvecteur = 3 cycles/h; Chauffage rayonnant eau chaude = 3 cycles/h; Vapeur = 1 cycle/h.
375	Cycles/h pour le chauffage auxiliaire (nombre de cycles de chauffage auxiliaire)	1 - 12 cycles/h	Cet ISU ne s'affiche que si ISU 200 = thermopompe et ISU 221-1. Ne s'affiche que si le chauffage auxiliaire est configuré. Les réglages de cycles recommandés sont ci-dessous pour chacun des types d'équipement de chauffage : Air pulsé gaz efficacité standard = 5 cycles/h; Air pulsé gaz haute efficacité = 3 cycles/h; Air pulsé mazout = 5 cycles/h; Air pulsé électrique = 9 cycles/h.

Options de configuration de l'installateur (ISU) – Menu avancé

Tableau 4.

N° de l'option	Nom de l'option	Options de configuration (réglage d'usine en gras)	Notes
378	Cycles/h pour le chauffage d'urgence (nombre de cycles du chauffage d'urgence)	1 - 12 cycles/h	Cette option ISU 263 ne s'affiche que si le chauffage d'urgence est configuré. Les bornes Aux/E sont réglées pour réguler le chauffage auxiliaire et le chauffage d'urgence indépendamment. Les réglages du nombre de cycles recommandés sont indiqués ci-dessous pour chaque type d'équipement de chauffage : Air forcé gaz efficace standard = 5 cycles/h; Air pulsé gaz haute efficacité = 3 cycles/h; Air pulsé mazout = 5 cycles/h; Air pulsé électrique = 9 cycles/h.
387	Protection du compresseur	Off (Arrêt) , 1 - 5 minutes	Le thermostat est muni d'une protection du compresseur intégrée (temporisateur d'arrêt minimum) qui empêche un redémarrage trop tôt du compresseur après un arrêt. Le temporisateur d'arrêt minimum s'active après l'arrêt du compresseur. En cas d'appel durant l'activation du temporisateur d'arrêt minimum, le thermostat affiche « Wait » (Attente). Cette option ISU s'affiche si l'option ISU 220 est réglée sur au moins 1 étage.
390	Durée de fonctionnement étendue du ventilateur en mode de refroidissement	Off (Arrêt) 30, 60, 90 secondes 2, 3, 4, 5, 6, 7, 8, 9, 10, 11, 12, 13, 14, 15 minutes	Après la fin de l'appel de refroidissement, le thermostat continue d'activer le ventilateur pour la durée sélectionnée pour améliorer l'efficacité. Ceci peut réintroduire de l'humidité dans la résidence. Cette option ISU s'affiche si l'option ISU 220 est réglée sur au moins 1 étage.
391	Durée de fonctionnement étendue du ventilateur en mode de chauffage	Off (Arrêt) 30, 60, 90 secondes 2, 3, 4, 5, 6, 7, 8, 9, 10, 11, 12, 13, 14, 15 minutes	Après la fin de l'appel de chauffage, le thermostat continue d'activer le ventilateur pour la durée sélectionnée pour améliorer l'efficacité. Cette option ISU s'affiche si l'option ISU 230 est réglée de manière à ce que le thermostat contrôle le ventilateur.
425	Récupération adaptative	On (Marche) , Off (Arrêt)	Le système de récupération intelligent adaptatif (AIR) est un paramètre de confort. L'équipement de chauffages ou de refroidissement s'activera plus tôt, garantissant que la température intérieure correspond à la valeur de consigne à l'heure prévue.
429	Température de refroidissement maximum	de la temp. de refroidissement min. à 99 °F ou 37,0 °C (90 °F ou 32 °C)	L'utilisateur ne peut pas régler la température de refroidissement au-delà de cette limite.
430	Température de refroidissement minimum	de 50 °F ou 10,0 °C à la temp. de refroidissement max. (50 °F ou 10 °C)	L'utilisateur ne peut pas régler la température de refroidissement en dessous de cette limite.
431	Température de chauffage maximum	de la temp. de chauffage min. à 90 °F ou 32,0 °C (90 °F ou 32 °C)	L'utilisateur ne peut pas régler la température de chauffage au-delà de cette limite.
432	Température de chauffage minimum	de 40 °F ou 4,4 °C à la temp. de chauffage max. (50 °F ou 10 °C)	L'utilisateur ne peut pas régler la température de chauffage en dessous de cette limite.
435	Verrouillage d'écran	None (Aucun) , Partiel (Partiel), Full (Complet)	Déverrouillé : L'utilisateur a accès à tous les réglages du thermostat. Partiellement verrouillé : L'utilisateur ne peut modifier que les réglages de température. Complètement verrouillé : L'utilisateur ne peut modifier aucun réglage. L'écran sera verrouillé par le code d'usine par défaut et ne pourra pas être modifié. Ce code s'affiche brièvement, au moment de verrouiller l'écran du thermostat. Veuillez conserver le code en lieu sûr pour vous y référer ultérieurement.
500	Capteur intérieur	Yes (Oui), No (Non)	Régler cette option de configuration ISU lorsque vous souhaitez câbler un capteur intérieur à distance aux bornes S du système UWP - voir « Câblage » à la page 5. Cette option de configuration ISU ne s'affiche que si l'option ISU 130 est réglée sur AUCUN capteur extérieur câblé configuré.
515	Type de capteur	10 k , 20 k	Choisissez le type de résistance du capteur intérieur câblé. Cette option ISU ne s'affiche que si le capteur intérieur est configuré - ISU 500.
520	Régulation de la température	Thermostat, Wired (Câblé), Average (Moyenne)	Cette option ISU ne s'affiche que si le capteur intérieur est configuré - ISU 500. Vous pouvez choisir la source de température à utiliser ou vous pouvez demander au thermostat d'utiliser le thermostat ainsi que les capteurs à distance pour une mesure plus exacte.
702	Filtres à air	0 - 2	Cette option ISU concerne le nombre de filtres à air du système.

Options de configuration de l'installateur (ISU) – Menu avancé

Tableau 5.

N° de l'option	Nom de l'option	Options de configuration (réglage d'usine en gras)	Notes
711	Rappel de remplacement du filtre à air 1	Off (Arrêt) 10, 20, 30, 45, 60, 90, 120, 150 jours de fonctionnement 30, 45, 60, 75 jours 3, 4, 5, 6, 9, 12, 15 mois	Choisissez un rappel basé sur le calendrier ou sur le temps de fonctionnement de l'équipement.
712	Rappel de remplacement du filtre à air 2	Off (Arrêt) 10, 20, 30, 45, 60, 90, 120, 150 jours de fonctionnement 30, 45, 60, 75 jours 3, 4, 5, 6, 9, 12, 15 mois	Choisissez un rappel basé sur le calendrier ou sur le temps de fonctionnement de l'équipement.
810	Rappel de remplacement du tampon humidificateur	6, 12 mois calendaires	
921	Rappel de remplacement du filtre de déshumidification	Off (Arrêt) 30, 60 jours calendaires 3 - 12 mois calendaires (par incréments d'un mois)	
1000	Type de ventilation	None (Aucune) , ERV/HRV (VRC/VRE), Passive, Fresh Air Damper (Registre d'air frais)	Aucune : Le thermostat ne contrôle pas la ventilation. VRC/VRE : Le thermostat contrôle un ventilateur de récupération de chaleur ou un ventilateur de récupération d'énergie pour la ventilation. Passive (ventilateur uniquement) : Le thermostat active le ventilateur pour la ventilation. Lorsqu'il est réglé sur ventilation passive, le thermostat ne contrôlera ni un registre ni un ventilateur. Le réglage de ventilateur passif/ventilation passive active uniquement le ventilateur de soufflante intérieur. Ce réglage ne permet pas d'ouvrir un registre ni d'activer un ventilateur. Pour utiliser ce réglage pour la ventilation, la résidence doit être équipée d'un tuyau continuellement ouvert entre l'extérieur et la gaine de retour, ou d'un registre qui s'ouvre automatiquement lorsque le ventilateur de soufflante est activé. Remarque : Certains modèles n'offrent que le réglage de ventilateur passif.
1005	Méthode de ventilation	ASHRAE 2010, ASHRAE 2013 , Percent On Time (pourcentage de durée de fonctionnement)	Remarque : Cette option de configuration de l'installateur (ISU) peut varier en fonction du modèle de thermostat.
1006	Régulation du ventilateur pour la ventilation	Thermostat , Equipment (Équipement)	Thermostat : Le thermostat active la ventilation et le ventilateur lorsque l'une ventilation est requise. Équipement : L'équipement de ventilation contrôle la soufflante du ventilateur.
1007	Chambres à coucher	1 - 6 (2)	Cette option ISU ne s'affiche que lorsque ISU 1005 Méthode de ventilation est réglée sur ASHRAE 2010 ou 2013.
1008	Superficie de l'habitation	1000 - 5000 pieds carrés (1000 pieds carrés)	Cette option ISU ne s'affiche que lorsque ISU 1005 Méthode de ventilation est réglée sur ASHRAE 2010 ou 2013.
1009	Régime de ventilation	30 - 350 pieds cubes/min (par incréments de 5 pieds cubes/min) (150 pieds cubes/min)	Cette option ISU ne s'affiche que lorsque ISU 1005 Méthode de ventilation est réglée sur ASHRAE 2010 ou 2013.
1011	Pourcentage de ventilation temps de fonctionnement	10 % - 100 % (30 %)	Le thermostat active l'équipement de ventilation en fonction d'un pourcentage entré dans la configuration de l'installateur (ISU 1012). Par exemple, si le pourcentage de durée de marche est réglé à 50 %, l'équipement de ventilation tourne de façon aléatoire durant une période d'une heure, jusqu'à ce qu'il atteigne une durée de fonctionnement de 50 % (environ 30 minutes). Cette option de configuration ISU ne s'affiche que si l'option ISU 1005 est réglée sur Pourcentage de durée de fonctionnement.









Options de configuration de l'installateur (ISU) – Menu avancé

Tableau 6.

N° de l'option	Nom de l'option	Options de configuration (réglage d'usine en gras)	Notes
1012	Priorité de la ventilation	Lockouts , ASHRAE	Verrouillages sont prioritaires : Le thermostat met la priorité sur les verrouillages et non pas sur la norme de ventilation ASHRAE. Le thermostat ne met pas la ventilation en marche durant les conditions de verrouillage suivantes (si configuré) à moins qu'un appel de ventilation manuel ne soit lancé: Ventilation verrouillée durant les conditions extérieures (ISU 101.3, 101.4 et 101.5). Ventilation verrouillée durant les périodes « Sommeil » du programme. Remarque : Cette option est réglée par l'installateur sur le menu Ventilation dans le Menu. ASHRAE est prioritaire : ASHRAE nécessite une ventilation supplémentaire suite à un long cycle d'arrêt. Le thermostat est conforme à la norme de ventilation ASHRAE si une ventilation supplémentaire est mise en marche lorsque les conditions extérieures sont favorables. Si la norme ASHRAE ne peut pas être respectée lorsque les conditions extérieures sont favorables, le thermostat prend la priorité sur les verrouillages extérieurs et met la ventilation en marche. Lorsque cette option est utilisée, il est recommandé d'augmenter le taux (pieds cubes par minute) de l'équipement de ventilation pour la conformité à la norme de ventilation ASHRAE sur une durée de fonctionnement plus courte. La capacité de verrouiller la ventilation durant les périodes « Sommeil » n'est pas possible lorsque Priorité ASHRAE est sélectionné.
1013	Verrouillage de la ventilation en température extérieure basse	Off (Arrêt) , -20 °F à -40 °F (par incréments de 5 °F) ou -28,0 °C à -4,0 °C (par incréments de 2,0 °C)	L'ISU 1.30 doit être réglé sur Wired (Câblé) ou Internet. Cette option ISU ne s'affiche que lorsque ISU 1000 Type de ventilation est réglée sur VRC/VRE ou Registre d'air frais.
1014	Verrouillage de la ventilation en température extérieure haute	Off (Arrêt) , 80 °F à 110 °F (par incréments de 5 °F) ou 26 °C à 44 °C (par incréments de 2 °C)	L'ISU 1.30 doit être réglé sur Wired (Câblé) ou Internet. Cette option ISU ne s'affiche que lorsque ISU 1000 Type de ventilation est réglée sur VRC/VRE ou Registre d'air frais.
1015	Verrouillage de la ventilation en point de rosée extérieur haut	Off , 65 °F à 85 °F (par incréments de 5 °F) ou 1,8 °C à 30 °C (par incréments de 2 °C)	L'ISU 1.30 doit être réglé sur Internet. Cette option ISU ne s'affiche que lorsque ISU 1000 Type de ventilation est réglée sur VRC/VRE ou Registre d'air frais.
1017	Rappel de nettoyage du noyau du ventilateur	Off (Arrêt) , 3, 6, 9, 12 mois	Cette option de configuration ISU ne s'affiche que si l'option ISU 1000 est réglée sur VRC/VRE.
1018	Rappel de nettoyage du filtre du ventilateur	Off (Arrêt) , 3, 6, 9, 12 mois	
1100	Dispositifs UV	0 - 2	Certains systèmes peuvent avoir deux dispositifs UV, l'un pour le serpentins A et l'autre pour l'unité de traitement de l'air. Un rappel de remplacement peut être réglé pour chacun d'eux séparément.
1105	Rappel de remplacement de l'ampoule UV 1	Off (Arrêt) , 6, 12, 24 mois	
1106	Rappel de remplacement de l'ampoule UV 2	Off (Arrêt) , 6, 12, 24 mois	
1401	Luminosité en veille	0= Off (Arrêt) , 0 - 5	Régler la luminosité d'un rétroéclairage inactif (écran de veille) à défaut 0 (rétro-éclairage) à 5 (luminosité maximale).
1410	Format de l'horloge	12 heures , 24 heures	
1415	Heure d'été/hiver	On (Marche) , Off (Arrêt)	Régler sur Arrêt dans les régions qui ne passent pas à l'heure d'été.
1420	Décalage de température	Off (Arrêt) , -3 °F à 3 °F (par incréments de 1 °F) ou -1,5 °C à 1,5 °C (par incréments de 0,5 °C)	0 °F - Pas de différence de la température affichée et de la température ambiante actuelle. Le thermostat peut afficher jusqu'à 1,5 °C (3 °F) de moins ou de plus que la température mesurée réelle.

Test du système

La configuration du système peut être testée dans le **MENU AVANCÉ** dans l'option **TEST DU SYSTÈME**.



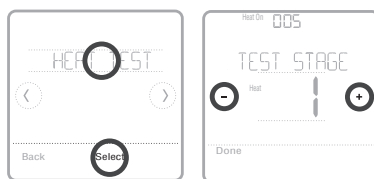
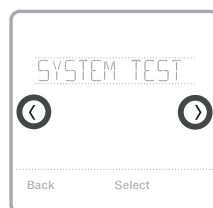

- 1 Appuyez 5 secondes sur **Menu** sur le thermostat Lyric pour accéder aux options du **MENU AVANCÉ**.
- 2 Touchez  ou  pour aller à **SYSTEM TEST** (Test du système).
- 3 Touchez **Select** (Sélectionner) ou touchez la zone de texte.
- 4 Touchez  ou  pour sélectionner le type de test du système. Touchez **Select** (Sélectionner) ou touchez la zone de texte.
- 5 Pour le test de chauffage et de refroidissement, utilisez  or  pour activer chaque étage de l'équipement. Pour le test du ventilateur, utilisez  ou  pour activer et désactiver le ventilateur.



REMARQUE : L'horloge sert de minuterie lorsque les étages fonctionnent. Les indicateurs de marche du chauffage et du refroidissement sont affichés lorsque le test du système est en cours.

Affichage du statut de l'équipement

Vous pouvez consulter le statut de l'équipement contrôlé par le thermostat dans le **Menu** sous l'option **EQMT STATUS** (Statut de l'équipement).

- 1 Appuyez sur **Menu** sur votre thermostat.
- 2 Touchez  ou  pour aller à **EQMT STATUS** (Statut de l'équipement). Touchez **Select** (Sélectionner) ou touchez la zone de texte.
- 3 Touchez  ou  pour afficher les statuts de tout l'équipement contrôlé par le thermostat. Selon la fonction prise en charge par le thermostat ou l'installation réalisée, l'écran de statut de l'équipement affiche les données pour les systèmes suivants :
 - Chauffage et refroidissement
 - Ventilateur
 - Ventilation (uniquement disponible sur certains modèles)

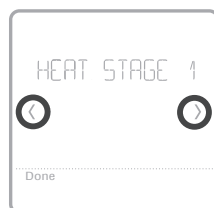
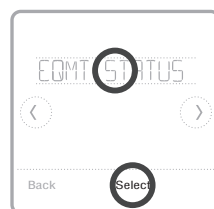

Dépannage

L'écran est vierge

- Vérifiez le disjoncteur et réinitialisez-le si nécessaire.
- Assurez-vous que l'interrupteur de marche-arrêt du système de chauffage et de refroidissement est sur marche.
- Assurez-vous que la porte de l'appareil de chauffage est bien fermée.

L'écran est difficile à lire

- Modifiez la luminosité de l'écran dans le **Menu** du thermostat. Augmentez la luminosité du rétroéclairage inactif de l'écran du thermostat (niveau max. 5).

Le système de chauffage ou de refroidissement ne répond pas

- Touchez **Mode** pour régler le système sur Chauffage. Vérifiez que le réglage de température est supérieur à la température intérieure.
- Touchez **Mode** pour régler le système sur Refroidissement. Vérifiez que le réglage de température est inférieur à la température intérieure.
- Vérifiez le disjoncteur et réinitialisez-le si nécessaire.
- Assurez-vous que l'interrupteur de marche-arrêt du système de chauffage et de refroidissement est sur marche.
- Assurez-vous que la porte de l'appareil de chauffage est bien fermée.

Alertes et rappels

Les alertes et les rappels s'affichent via le symbole d'alerte et le numéro d'alerte situés dans la zone de l'horloge sur l'écran d'accueil. Vous pouvez obtenir plus d'informations sur les alertes actives, la mise en pause ou l'annulation des alertes non critiques dans Menu/Alertes.

Numéro	Alerte/Rappel	Définition
164	Heat Pump Needs Service (La thermopompe nécessite un entretien)	La thermopompe nécessite un entretien. Contactez le revendeur pour diagnostiquer et faire l'entretien de la thermopompe.
168	Wi-Fi Radio Error (Erreur radio Wi-Fi)	Le module sans fil ne fonctionne pas. Les fonctions sans fil ne sont pas disponibles. Veuillez contacter le revendeur pour remplacer le thermostat.
170	Internal Memory Error (Erreur de mémoire interne)	La mémoire du thermostat a rencontré une erreur. Veuillez contacter le revendeur pour obtenir de l'aide.
171	Set the Date and Time (Régler l'heure et la date)	Réglez l'heure et la date sur votre thermostat. La date et l'heure sont requises pour certaines fonctions, telles que la programmation.
173	Thermostat Temperature Sensor Error (Erreur de capteur de température du thermostat)	Le capteur du thermostat a rencontré une erreur. Veuillez contacter votre revendeur pour remplacer le thermostat.
175	AC Power Resumed (Alimentation c.a. rétablie)	Alimentation c.a. rétablie au niveau du thermostat après coupure de courant.

Alertes et rappels

Numéro	Alerte/Rappel	Définition
177	Indoor Temperature Sensor Error (Erreur du capteur de température intérieure)	Le capteur de température intérieure câblé n'est pas connecté ou est court-circuité. Veuillez contacter le revendeur pour obtenir de l'aide.
178	Outdoor Temperature Sensor Error (Erreur de capteur de température extérieure)	Le capteur de température extérieure câblé n'est pas connecté ou est court-circuité. Veuillez contacter le revendeur pour obtenir de l'aide.
181	Replace Air Filter (1)	Remplacez le filtre à air (1). Remettez la minuterie à zéro en touchant le bouton « Dismiss » (Annuler) sur l'écran du thermostat après avoir remplacé le filtre à air.
182	Replace Air Filter (2)	Remplacez le filtre à air (2). Remettez la minuterie à zéro en touchant le bouton « Dismiss » (Annuler) sur l'écran du thermostat après avoir remplacé le filtre à air.
183	Clean Humidifier Tank and Replace Water Filter	Nettoyez le réservoir de l'humidificateur et remplacez le filtre à eau ou contactez votre revendeur pour qu'il procède à cet entretien. Remettez la minuterie à zéro en touchant le bouton « Dismiss » (Annuler) sur l'écran du thermostat après avoir remplacé le filtre à eau.
184	Replace Humidifier Pad	Remplacez le tampon de l'humidificateur. Remettez la minuterie à zéro en touchant le bouton « Dismiss » (Annuler) sur l'écran du thermostat après avoir remplacé le tampon de l'humidificateur.
185	Replace Dehumidifier Filter	Remplacez le filtre du déshumidificateur. Remettez la minuterie à zéro en touchant le bouton « Dismiss » (Annuler) sur l'écran du thermostat après avoir remplacé le filtre du déshumidificateur.
186	Clean Ventilator Core	Nettoyez le noyau du ventilateur. Remettez la minuterie à zéro en touchant le bouton « Dismiss » (Annuler) sur l'écran du thermostat après avoir nettoyé le noyau du ventilateur.
187	Clean or Replace Ventilator Filter	Nettoyez ou remplacez le filtre du ventilateur. Remettez la minuterie à zéro en touchant le bouton « Dismiss » (Annuler) sur l'écran du thermostat après avoir nettoyé le filtre du ventilateur.
188	Replace UV Bulb (1)	Remplacez l'ampoule UV 1. Remettez la minuterie à zéro en touchant le bouton « Dismiss » (Annuler) sur l'écran du thermostat après avoir remplacé l'ampoule.
189	Replace UV Bulb (2)	Remplacez l'ampoule UV 2. Remettez la minuterie à zéro en touchant le bouton « Dismiss » (Annuler) sur l'écran du thermostat après avoir remplacé l'ampoule.
210	Register Online For Outdoor Temperature	L'enregistrement en ligne est nécessaire pour recevoir la température extérieure de l'Internet. La température extérieure est requise pour la configuration du système. Téléchargez l'application Lyric pour enregistrer votre thermostat.
388	Register Online for Remote Access and Outdoor Temperature	L'enregistrement en ligne est requis pour l'accès à distance et la température extérieure. Téléchargez l'application Lyric pour enregistrer votre thermostat.
399	No Internet	La connexion à Internet a été perdue. Veuillez vérifier les réglages de votre réseau.
400	No Wi-Fi Signal	Le signal Wi-Fi a été perdu. Veuillez attendre que le thermostat se reconnecte ou sélectionnez un nouveau réseau Wi-Fi. Suivez les étapes indiquées sur l'application Lyric.
508	Wi-Fi Not Configured	Veuillez télécharger l'application Lyric et suivre les étapes indiquées pour connecter le thermostat au réseau Wi-Fi.

**MISE EN GARDE : RISQUE DE CHOC ÉLECTRIQUE**

Peut provoquer des chocs électriques ou endommager le matériel. Couper l'alimentation électrique avant d'effectuer le raccordement.

**MISE EN GARDE : RISQUE DE DOMMAGES DE L'ÉQUIPEMENT**

La protection du compresseur est annulée durant le test. Pour éviter d'endommager l'équipement, évitez d'actionner le compresseur trop rapidement.

**MISE EN GARDE : AVIS RELATIF AU MERCURE**

Si ce produit remplace un régulateur contenant du mercure dans un tube scellé, ne mettez pas l'ancien régulateur à la poubelle. Contactez le responsable de gestion des déchets local pour les instructions concernant le recyclage et l'élimination.

Caractéristiques techniques

Plages de température

Chauffage : 40 °F à 90 °F (4,5 °C à 32,0 °C)

Refroidissement : 50 °F à 99 °F (10,0 °C à 37,0 °C)

Température de contrôle

37 °F à 102 °F (2,8 °C à 38,9 °C)

Température d'expédition

-20 °F à 120 °F (-28,9 °C à 48,9 °C)

Humidité relative de service

5 % à 90 % (sans condensation)

Encombrement en po (mm) (H x L x P)

Thermostat Lyric T6 PRO Wi-Fi (TH6320WF2003) :

4-5/64 x 4-5/64 x 1-1/16 (104 x 104 x 27)

Thermostat Lyric T6 PRO Wi-Fi (TH6220WF2006) :

4-5/64 x 4-5/64 x 1-1/16 (104 x 104 x 27)

Système de montage UWP (THP2600A1009) :

2-9/32 x 2-13/64 x 2-43/64 (58 x 56 x 10)

Adaptateur d'installation standard (THP2400A1076) :

3-29/32 x 3-57/64 x 21/32 (99 x 99 x 17)

Couvercle décoratif – Petit (THP2400A1050) :

4-49/64 x 4-49/64 x 11/32 (121 x 121 x 9)

Couvercle décoratif – Grand (THP2400A1068) :

6-7/64 x 6-7/64 x 9/32 (155 x 155 x 7)

Caractéristiques électriques

Borne	Tension (50/60Hz)	Courant de fonctionnement
W Chauffage (Powerpile)	20-30 V c.a.	0,02-1,0 A
W2 Chauffage auxiliaire	20-30 V c.a.	0,02-1,0 A
E Chauffage d'urgence	20-30 V c.a.	0,02-0,5 A
Y Compresseur étage 1	20-30 V c.a.	0,02-1,0 A
Y2 Compresseur étage 2	20-30 V c.a.	0,02-1,0 A
G Ventilateur	20-30 V c.a.	0,02-0,5 A
O/B Commutation	20-30 V c.a.	0,02-0,5 A
L/A Entrée	20-30 V c.a.	0,02-0,5 A
U Universel	20-30 V c.a.	0,02-0,5 A

Garantie limitée de 5 ans

Pour obtenir des renseignements à propos de la garantie, visitez <http://customer.honeywell.com>

Consommation d'énergie

Rétroéclairage activé : 1,48 VA

Rétroéclairage désactivé : 0,88 VA

Informations réglementaires

NORMES FCC**§ 15.19 (a)(3)**

Cet appareil est conforme à la partie 15 du règlement de la FCC.

Son fonctionnement est soumis aux deux conditions suivantes :

- 1 Ce dispositif ne doit pas causer d'interférences nuisibles, et
- 2 Ce dispositif doit accepter toutes les interférences reçues, y compris celles pouvant causer un fonctionnement non souhaité.

NORMES IC**RSS-GEN**

Cet appareil est conforme à l'exemption de licence RSSs d'Industrie Canada.

Son fonctionnement est soumis aux deux conditions suivantes :

- 1 Ce dispositif ne doit pas causer d'interférences, et
- 2 Ce dispositif doit accepter toutes les interférences, y compris celles pouvant causer un fonctionnement non souhaité.

Avertissement de la FCC (Partie 15.21) (États-Unis uniquement)

Toute modification qui n'est pas autorisée expressément par la partie responsable de la conformité de l'appareil peut rendre l'utilisateur inapte à faire fonctionner l'équipement.

Solutions de régulation et d'automatisation

Honeywell International Inc.

1985 Douglas Drive North

Golden Valley, MN 55422

<http://customer.honeywell.com>

® Marque de commerce déposée aux É.-U.

© 2016 Honeywell International Inc.

33-00153F-03 M.S. Rev. 08-16

Imprimé aux États-Unis

Honeywell