

OTP-O Thermopompe simple zone Olympia sans conduit de ventilation

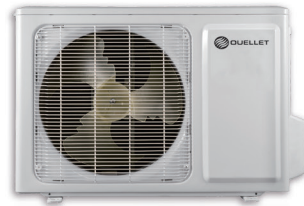

Unité intérieure



Unité extérieure



Performance jusqu'à



Climatisation



Chauffage

Jusqu'à

38 TRÉS (SEER)
EN CLIMATISATION

15 CPSC (HSPF)
EN CHAUFFAGE



Caractéristiques

Mode de fonctionnement

- Climatisation, chauffage, déshumidification, ventilation et auto.

Capacité nominale

- 9000, 12000, 18000, 24000 BTU/hr.

Tension

- 230/208V, 60 Hz, 1 phase.

Unité intérieure

- Installation en haut de mur, pouvant être raccordée de chaque côté.
- Boîtier en plastique, standard blanc.
- Ventilateur à courant transversal à 7 vitesses (turbo, élevée, moyenne-élevée, moyenne, moyenne-faible, faible et très faible).
- Filtres lavables.

Unité extérieure

- Compresseur rotatif à vitesse variable (INVERTER), avec limiteur de surcharge.
- Vanne d'expansion électronique pour un contrôle précis du débit de réfrigérant.
- Ailettes du condenseur recouvertes d'un enduit hydrophile pour une plus grande résistance à la corrosion.
- Ventilateur axial silencieux de grand diamètre pour un meilleur échange thermique.
- Fil chauffant dans le plateau de dégivrage pour empêcher la formation de glace.
- Couverture et technologie de préchauffage du compresseur.

- Installation sur support mural ajustable en acier, peint à la poudre d'époxy/polyester (en option).

Tuyauterie de raccordement

- Longueur minimale de la tuyauterie de 10 pi (3 m).
- Raccords évasés.

Régulation

- Télécommande sans fil incluse.
- Contrôleur mural en option.
- Wi-Fi.
- Température de consigne: 16 à 30 °C (61 à 86 °F).
- Format d'affichage de la température : °C ou °F.

Garantie

Note : Tous les systèmes de thermopompe doivent être installés et enregistrés par un installateur certifié Ouellet pour bénéficier de la garantie de base.

- Garantie de base 5 ans pièces et 5 ans compresseur (main-d'œuvre non incluse).

Vendue séparément :

- Garantie étendue de la 1^{ère} à la 5^e année, pièces et main-d'œuvre.
- Garantie étendue de la 1^{ère} à la 10^e année, pièces et main-d'œuvre avec remplacement du système si défaillance du compresseur.

Application

- Salle à manger-cuisine, salle de séjour, salle familiale, édifice commercial, immeuble de bureaux, condo, restaurant.

Inclus



Fil chauffant



Préchauffage compresseur



Enduit anticorrosion



Conception silencieuse



Dégivrage intelligent



Préchauffage intelligent



Redémarrage automatique



Auto-nettoyage



Auto-diagnostic



Mode Sommeil



Mode Turbo



Oscillation haut/bas



Oscillation gauche/droite



Minuterie



I Feel



Verrouillage



Télécommande



Wi-Fi

En option



Contrôleur mural

# Produit ¹	Unité intérieure Unité extérieure	UHD09KCH385-I UHD09KCH385-O	UHD12KCH315-I UHD12KCH315-O	UHD18KCH255-I UHD18KCH255-O	UHD24KCH225-I UHD24KCH225-O	
Performance technique						
Tension		Volts	230/208	230/208	230/208	
Capacité en climatisation	Nominale	W (BTU/hr)	2638 (9000)	3517 (12000)	5275 (18000)	6448 (22000)
	Min. – max.	W (BTU/hr)	450 - 3809 (1535 - 12996)	850 - 4500 (2900 - 15354)	1200 - 6400 (4094 - 21837)	6800 - 30700 (1993 - 8997)
Capacité en chauffage	Nominale	W (BTU/hr)	2638 (9000)	3575 (12200)	5275 (18000)	7034 (24000)
	Min. – max.	W (BTU/hr)	700 - 4000 (2388 - 13648)	900 - 5500 (3071 - 18766)	1200 - 7200 (4094 - 24566)	6800 - 32000 (1993 - 9378)
Puissance consommée en climatisation	Nominale	W	540	785	1330	1700
	Min. – max.	W	50 - 1400	75 - 1500	350 - 2500	450 - 3700
Puissance consommée en chauffage	Nominale	W	590	940	1500	2000
	Min. – max.	W	200-1500	250 - 1600	350 - 2500	380 - 3700
Puissance consommée nominale		W	1500	1600	2500	3700
Courant nominal		A	6.2	6.5	10.8	16.4
MCA		A	9	9	22	22
Disjoncteur/fusible max. (MOCP)		A	15	15	30	35
TRÉS (SEER)		-	38.0	30.5	24.5	21.5
CPSC (HSPF)		-	15.0	14.0	12.0	11.3
TRÉ (EER)		(BTU/hr)/W	16.5	15.3	13.5	13.0
COP		W/W	4.47	3.80	3.52	3.50
ENERGY STAR		-	✓	✓	✓	✓

Unité intérieure						
Déshumidification		pt/hr (l/hr)	1.69 (0.80)	2.96 (1.40)	3.80 (1.80)	5.20 (2.50)
Débit d'air volumique	T / H / MH / M / ML / L / Q ²	pcm	720 / 650 / 600 / 550 / 500 / 450 / 350	850 / 800 / 750 / 600 / 550 / 450 / 400	736 / 677 / 618 / 559 / 500 / 457 / 353	824 / 765 / 706 / 647 / 589 / 500 / 383
Niveau sonore	T / H / MH / M / ML / L / Q ²	dB (A)	43 / 40 / 38 / 36 / 33 / 31 / 19	49 / 46 / 43 / 40 / 37 / 34 / 30	51 / 48 / 45 / 42 / 39 / 36 / 34	52 / 48 / 46 / 44 / 42 / 40 / 37
Puissance du moteur du ventilateur		W	60	60	60	70
RLA du moteur du ventilateur		A	0.09	0.09	0.24	0.38
Puissance du moteur du déflecteur		W	2.5 / 1.5	2.5 / 1.5	2.5 / 1.5	2.5
Poids net		lb (kg)	29.8 (13.5)	29.8 (13.5)	36.4 (16.5)	36.4 (16.5)

Unité extérieure						
Débit d'air volumique		pcm	2400	2400	2354	4000
Niveau sonore		dB (A)	53	53	59	59
Puissance du compresseur		W	1070	1070	2443	2443
LRA du compresseur		A	35	35	30	30
RLA du compresseur		A	6.9	6.9	15.5	16
Puissance du moteur du ventilateur		W	30	30	90	90
RLA du moteur du ventilateur		A	0.24	0.24	0.65	0.65
Volume de réfrigérant (R410A)		oz (g)	45.9 (1301)	49.4 (1400)	74.1 (2101)	81.1 (2299)
Poids net		lb (kg)	99.2 (45)	99.2 (45)	141.1 (64)	147.7 (67)
Température ambiante de fonctionnement	Climatisation	°C (°F)			-18 à 54 (0 à 129)	
	Chauffage	°C (°F)			-30 à 24 (-22 à 75)	

Tuyauterie de raccordement/réfrigérant						
Longueur de préchargement		pi (m)	25 (7.5)	25 (7.5)	25 (7.5)	25 (7.5)
Volume additionnel de réfrigérant		oz/pi (g/m)	0.2 (18.6)	0.2 (18.6)	0.5 (46.5)	0.5 (46.5)
Diamètre externe tuyau liquide		po	1/4	1/4	1/4	1/4
Diamètre externe tuyau gaz		po	1/2	1/2	5/8	5/8
Différence de hauteur maximale		pi (m)	49 (15)	49 (15)	66 (20)	98 (30)
Longueur totale maximale		pi (m)	98 (30)	98 (30)	131 (40)	164 (50)

¹ 1 unité intérieure et 1 unité extérieure. À noter que chaque unité est emballée individuellement.

² Vitesses du ventilateur à courant transversal : (T) Turbo / (H) Élevée / (MH) Moyenne-élevée / (M) Moyenne / (ML) Moyenne-faible / (L) Faible / (Q) Très faible.

Options

# Produit	Description
OTP-WB3	Support mural ajustable pour unité extérieure
OTP-XK76	Contrôleur mural programmable

Variation du ratio de capacité en fonction de la température extérieure

UHD09 & UHD12

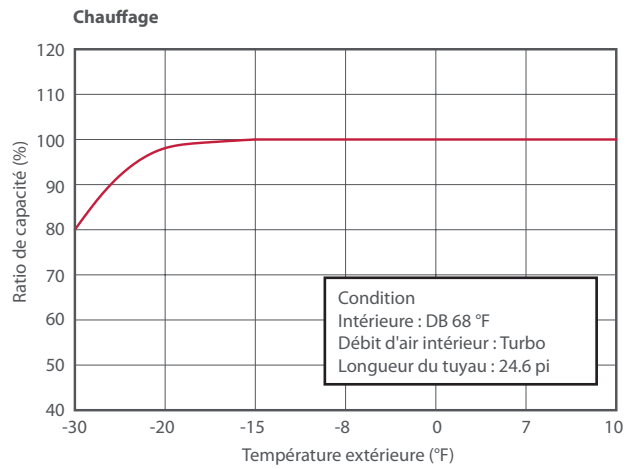
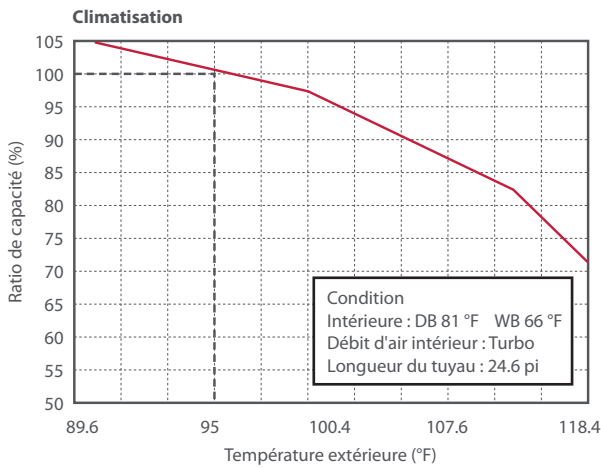

UHD18 & UHD24

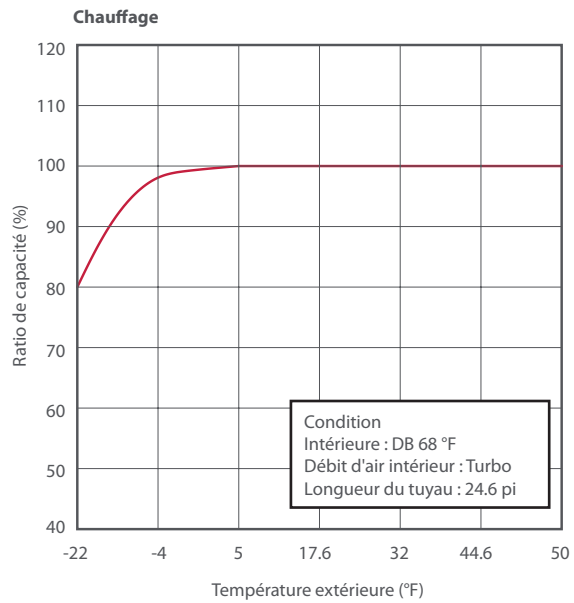
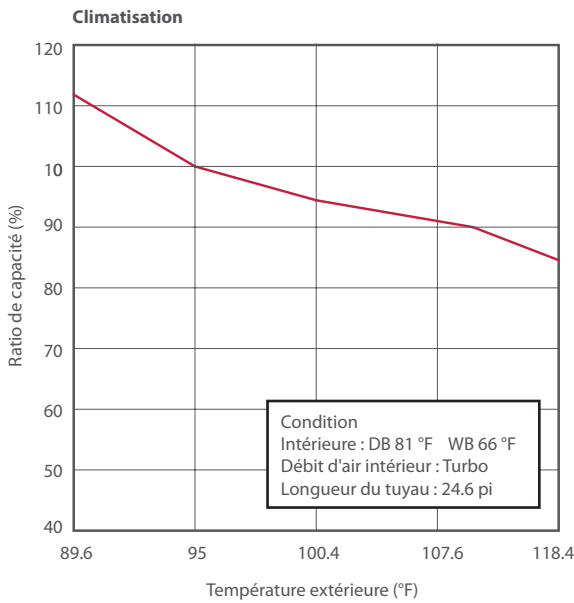

Unité intérieure

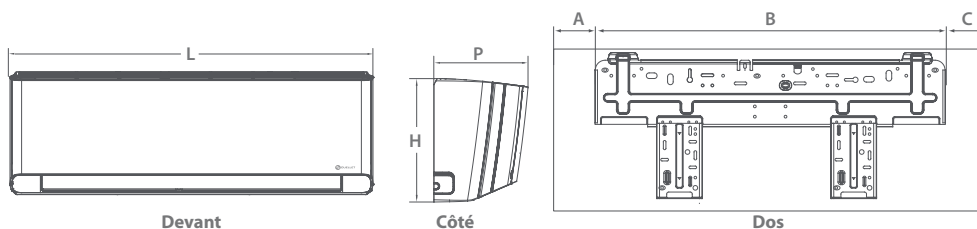

Unité extérieure

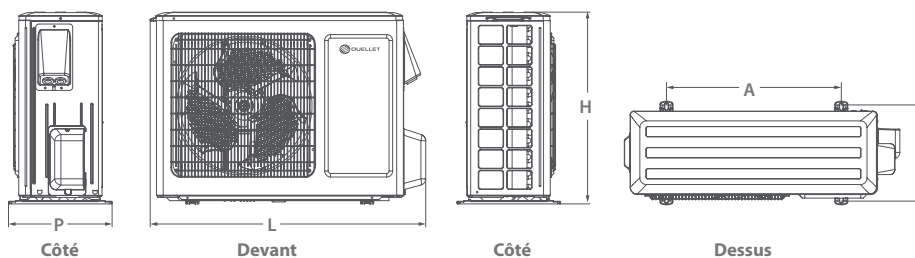

Support mural ajustable pour unité extérieure

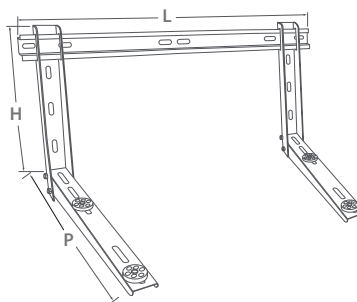

Unité intérieure	L		H		P		A		B		C	
	po	mm	po	mm	po	mm	po	mm	po	mm	po	mm
UHD09KCH38S-I UHD12KCH31S-I	39 3/16	996	11 7/8	302	8 7/8	225	4 5/8	117	27	685	7 5/8	194
UHD18KCH25S-I UHD24KCH22S-I	43 3/8	1101	12 7/8	327	9 13/16	249	8 9/16	217	26 15/16	684	7 7/8	199

Unité extérieure	L		H		P		A		B	
	po	mm	po	mm	po	mm	po	mm	po	mm
UHD09KCH38S-O UHD12KCH31S-O	35 3/8	899	23 1/2	597	14 7/8	378	21 2/3	550	13 1/2	343
UHD18KCH25S-O UHD24KCH22S-O	39 3/8	1000	31 1/8	790	16 13/16	427	24	610	15 9/16	395

Support mural ajustable	L		H		P		Capacité maximale	
	po	mm	po	mm	po	mm	lb	kg
OTP-WB3	33 1/2	850	17 3/4	450	21 11/16	550	500	227