

ATS22C11S6U

DEMARREUR PROGRESSIF ELECTRONIQUE CONTROLE 110V PUISSANCE 110A 600V



Principale

Statut commercial	Commercialisé
Gamme de produits	Altistart 22
Fonction produit	Démarrateur progressif
Destination du produit	Moteurs asynchrones
Application spécifique du produit	Applications sévères et standard
Nom de composant	ATS22
Nombre de phases réseau	3 phases
[Us] tension d'alimentation	208...600 V (- 15...10 %)
Puissance moteur hp	75 hp à 460 V 40 hp à 230 V 30 hp à 208 V 100 hp à 575 V
Courant de réglage de l'usine	96 A
Puissance dissipée en W	73 W pour applications standard
Catégorie d'emploi	AC-53A
Type de démarrage	Démarrage avec contrôle de couple (courant limité à 3,5 In)
Calibre du démarreur I-cL	110 A (raccordement dans la ligne d'alimentation du moteur) pour applications standard
Degré de protection IP	IP20

Complémentaires

Variante de construction	Avec dissipateur thermique
Fonction disponible	Contournement interne
Limites de la tension d'alimentation	177...660 V
Fréquence de l'alimentation	50...60 Hz (- 10...10 %)
Fréquence du réseau	45...66 Hz
Appareil de branchement	Dans la ligne d'alimentation dumoteur
Tension circuit de commande	110...115 V à 50/60 Hz
Consommation du circuit de contrôle	20 W
Nombre sorties numériques	2
Type de sortie TOR	(R2)Sorties de relais 230 V en marche, alarme, déclenché, arrêt, marche, démarrage, prêt, O/F (R1)Sorties de relais 230 V en marche, alarme, déclenché, arrêt, marche, démarrage, prêt, O/F
Courant commuté minimum	Sorties de relais 100 mA à 12 V, DC
Courant commuté maximum	Sorties de relais 2 A à 30 V, DC inductif charge, L/R = 7 ms Sorties de relais 2 A à 250 V, AC inductif charge, cos phi = 0.4, L/R = 20 ms Sorties de relais 5 A à 30 V, DC résistif charge, cos phi = 1 Sorties de relais 5 A à 250 V, AC résistif charge, cos phi = 1
Nombre d'entrées logiques	3
Type d'entrée TOR	(LI1, LI2, LI3) logique 5 mA 20 kOhm
Tension entrées TOR	110 V (<= 121 V)
Logique d'entrée numérique	(LI1, LI2, LI3) logique positive état 0 < 20 V et < 15 mA état 1 > 79 V et > 2 mA

Courant de sortie	0,4...1 lcl réglable
Entrée de la sonde PTC	750 Ohm
Protocole du port communication	Modbus
Type de connecteur	1 RJ45
Liaison informatique de communication	Série
Interface physique	RS485 multipoint
Vitesse de transmission	4800, 9600 or 19200 bps
Produit installé	31
Type de protection	Protection thermique sur démarreur Protection thermique sur moteur Défaut de phase sur ligne
Marquage	CE
Type de refroidissement	Convection forcée
Position de montage	Vertical +/- 10 degree
Hauteur	356 mm
Largeur	150 mm
Profondeur	229.5 mm
Poids	18 kg

Environnement

Compatibilité électromagnétique	Impulsion tension/courant conformément à IEC 61000-4-5 niveau 3 Immunité contre les interférences radio-électriques rayonnées conformément à IEC 61000-4-3 niveau 3 Immunité aux transitoires électriques conformément à IEC 61000-4-4 niveau 4 Décharge électrostatique conformément à IEC 6100-4-11 niveau 3 Ondes oscillantes amorties conformément à IEC 61000-4-12 niveau 3 Émissions transmises par conduction et rayonnées conformément à IEC 60947-4-2 niveau A
Normes	EN/IEC 60947-4-2
Certifications du produit	CCC CSA C-Tick GOST UL
Tenue aux vibrations	1,5 mm (f = 2...13 Hz) conformément à EN/IEC 60068-2-6 1 gn (f = 13...200 Hz) conformément à EN/IEC 60068-2-6
Tenue aux chocs mécaniques	15 gn pour 11 ms conformément à EN/IEC 60068-2-27
Intensité sonore	56 dB
Degré de pollution	Niveau 2 conformément à IEC 60664-1
Humidité relative	<= 95 % sans condensation ou eau d'égouttage conformément à EN/IEC 60068-2-3
Température de fonctionnement	> 40...< 60 °C avec réduction de charge de 2,2 % par degré -10...40 °C sans facteur de déclassement
Température ambiante pour le stockage	-25...70 °C
Altitude de fonctionnement	> 1000...< 2000 m avec réduction de charge de 2.2 % par 100 m supplémentaire <= 1000 m sans facteur de déclassement

Caractéristiques environnementales

Statut environnemental	Produit Green Premium
RoHS (code date: AnnéeSemaine)	Compliant - since 0939 - Schneider Electric declaration of conformity Déclaration de conformité Schneider Electric
REACH	Reference contains SVHC above the threshold - go to CaP for more details
Profil environnemental du produit	Disponible Télécharger Profil Environnemental Produit
Instructions de fin de vie du produit	Disponible Télécharger Manuel De Fin De Vie

Garantie contractuelle

Période	18 mois
---------	---------

Frame Size C

Dimensions

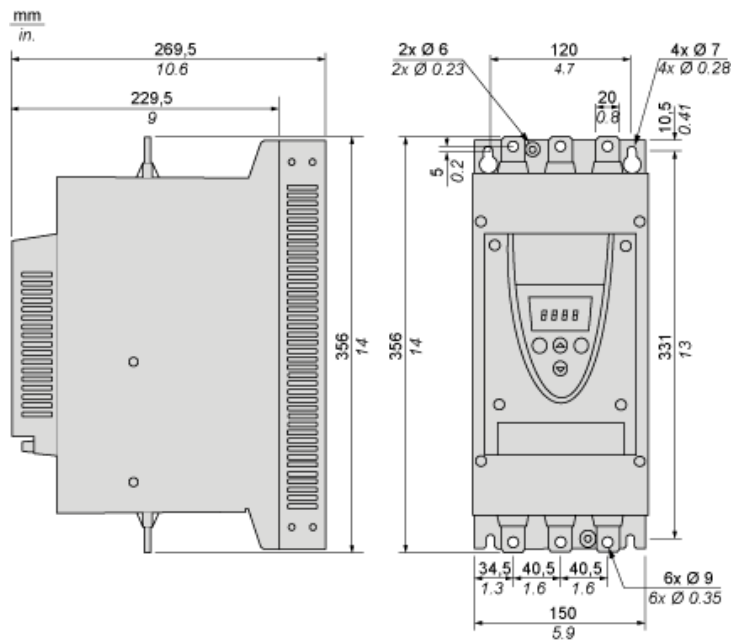

Precautions

Standards

The Altistart 22 soft starter is compliant with pollution Degree 2 as defined in NEMA ICS1-1 or IEC 60664-1.

For environment pollution degree 3, install the Altistart 22 soft starter inside a cabinet type 12 or IP54.

 DANGER

HAZARD OF ELECTRIC SHOCK, EXPLOSION, OR ARC FLASH

ATS22 soft starters are open devices and must be mounted in a suitable enclosure.

Failure to follow these instructions will result in death or serious injury.

Air Circulation

Leave sufficient free space to help the air required for cooling purposes to circulate from the bottom to the top of the unit.

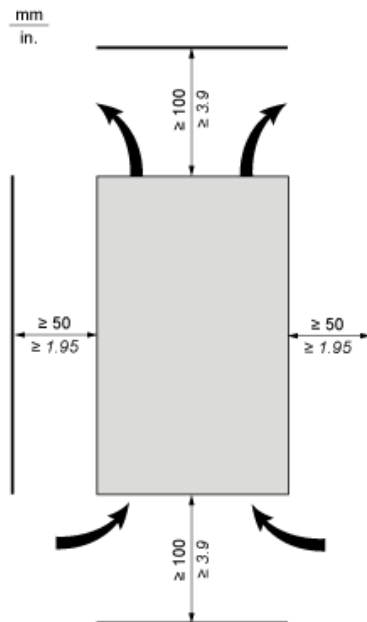

Overheating

To avoid the soft starter to overheat, respect the following recommendations:

- Mount the Altistart 22 Soft Starter within $\pm 10^\circ$ of vertical.
- Do not locate the Altistart 22 Soft Starter near heat radiating elements.
- Electrical current through the Altistart 22 Soft Starter will result in heat losses that must be dissipated into the ambient air immediately surrounding the soft starter. To help prevent a thermal fault, provide sufficient enclosure cooling and/or ventilation to limit the ambient temperature around the soft starter.
- If several soft starters are installed in a control panel, arrange them in a row. Do not stack soft starters. Heat generated from the bottom soft starter can adversely affect the ambient temperature around the top soft starter.

Mounting

Connection Between the Fan and the Altistart 22 Soft Starter

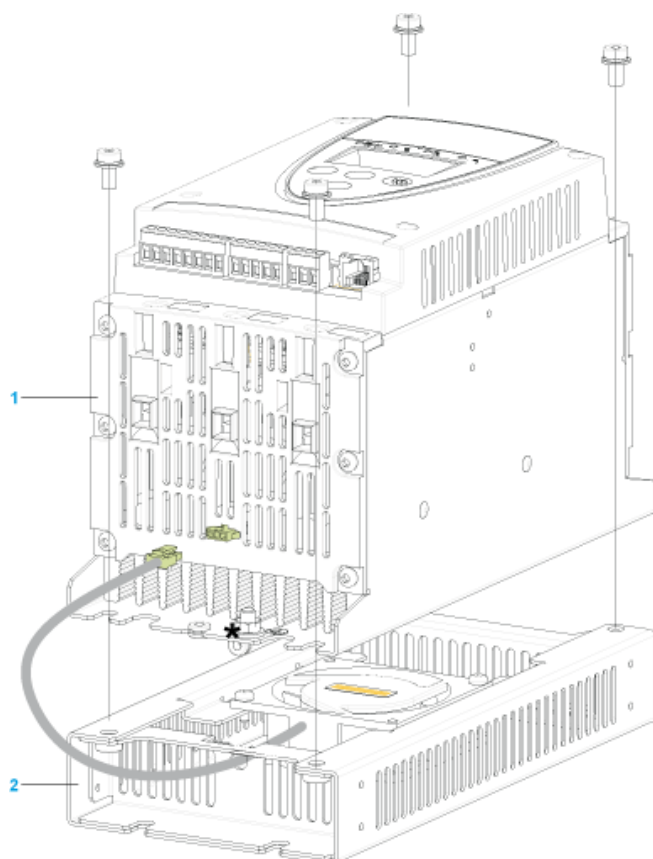

- 1 Altistart 22 Soft Starter
- 2 Fan

Wall mounted or Floor-standing Enclosure with IP 23 Degree of protection

Introduction

To help proper air circulation in the soft starter, grilles and forced ventilation can be installed.

Ventilation Grilles

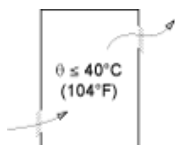

Forced Ventilation Unit

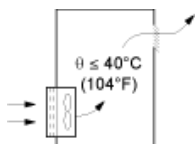

Power Terminal

Bar Style

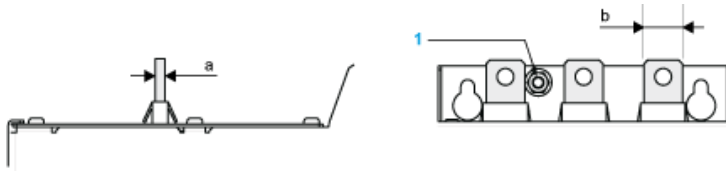

Power supply and output to motor	Bar	b	20 mm (0.79 in)
a	5 mm (0.2 in)		
Bolt	M8 (0.31 in)		
Cable and protective cover	Size	95 mm ²	
Gauge	250 MCM		
Protective cover	LA9F702		
Tightening torque	18 N.m		
157.5 lb.in			

Power connections, minimum required wiring section

IEC cable mm ² (Cu 70°C/158°F) (1)	UL cable AWG (Cu 75°C/167°F) (1)
35	1/0

110 Vac control, Logic Inputs (LI) 110 Vac, 3-wire control

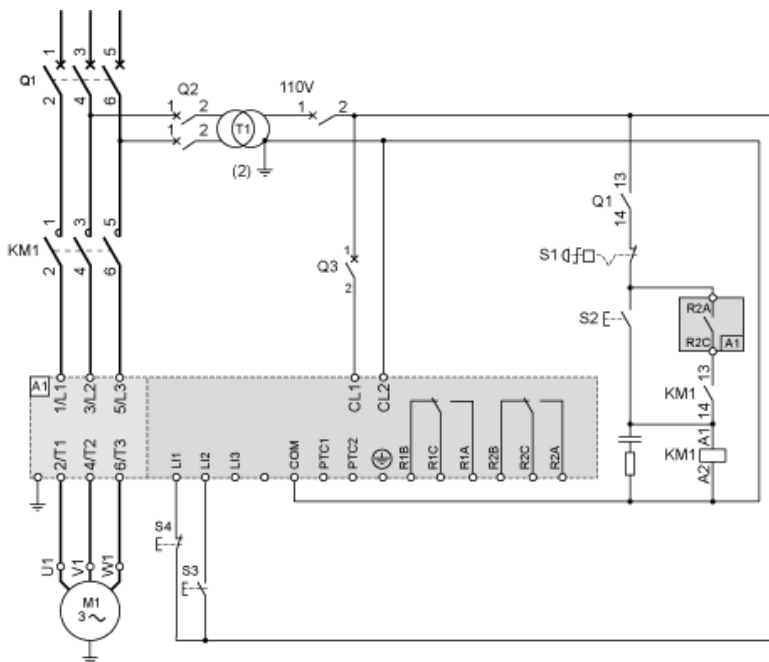

110 Vac control, Logic Inputs (LI) 110 Vac, 2-wire control, freewheelstop

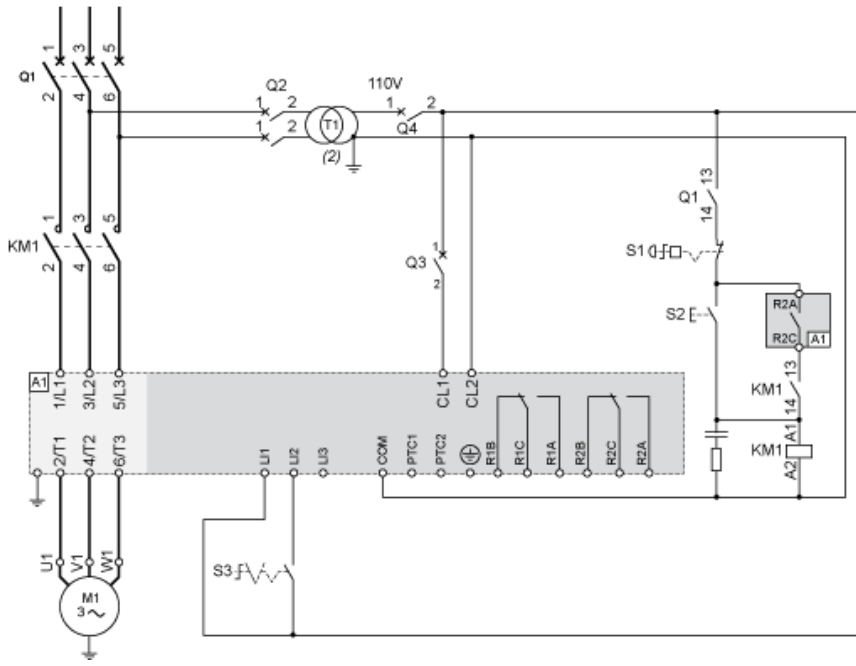

Motor Thermal Protection - Cold Curves

Curves

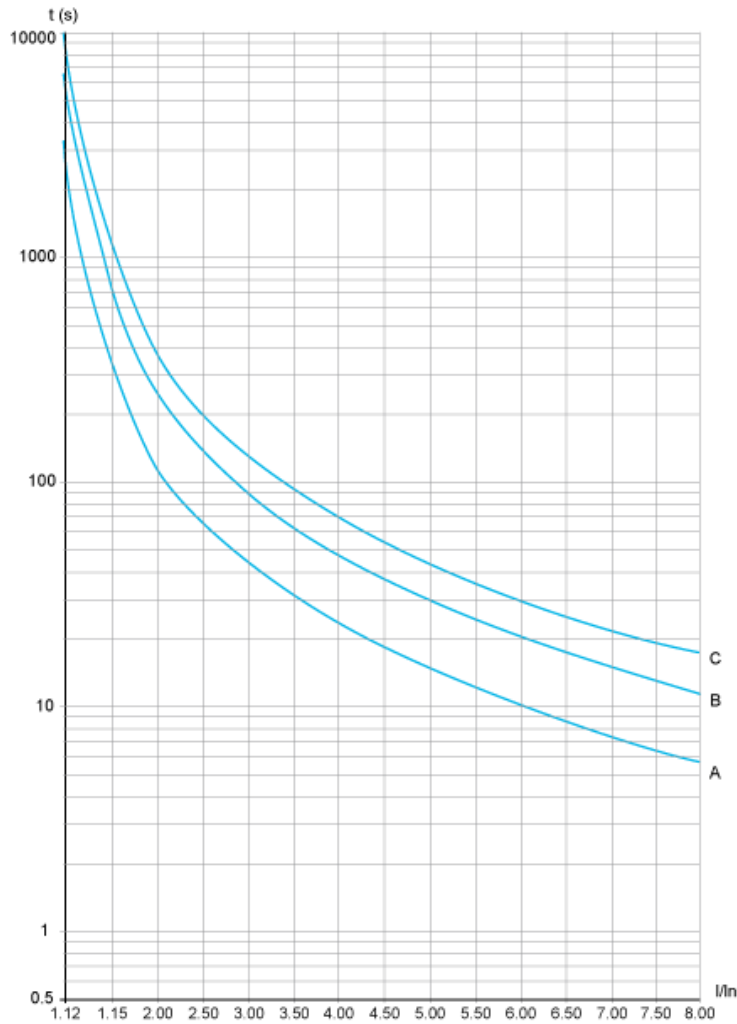

- A Class 10
- B Class 20
- C Class 30

Trip time for a Standard Application (Class 10)

3.5 In
32 s

Trip time for a Severe Application (Class 20)

3.5 In
63 s

Trip time for a Severe Application (Class 30)

3.5 In
95 s

Curves

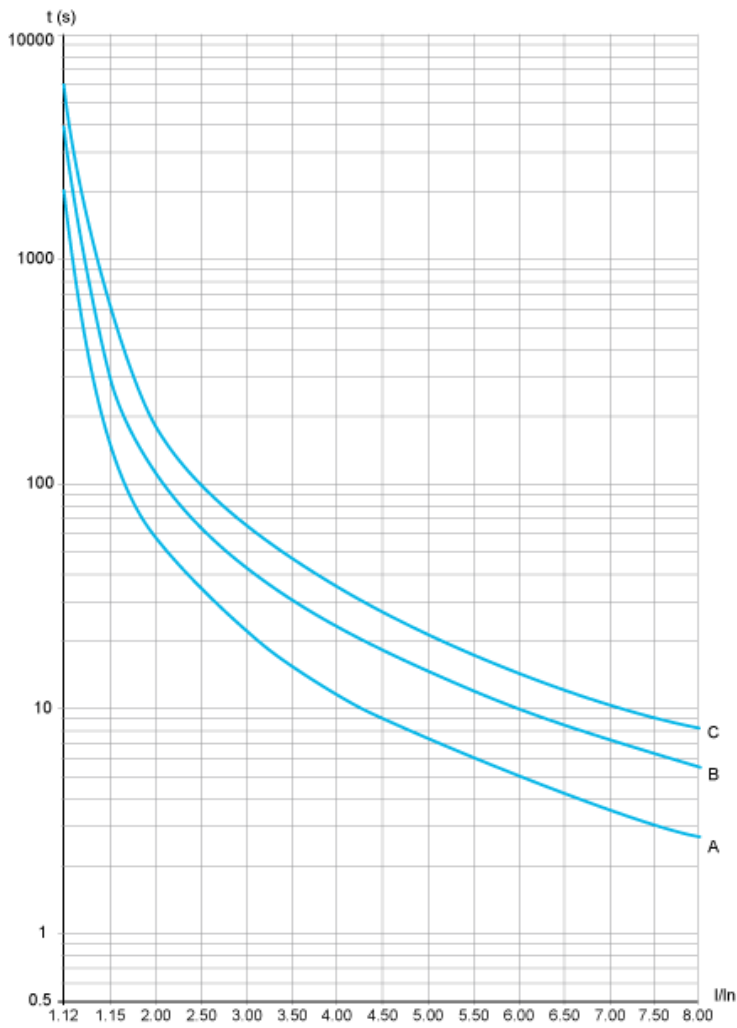

- A Class 10
- B Class 20
- C Class 30

Trip time for a Standard Application (Class 10)

3.5 In
16 s

Trip time for a Severe Application (Class 20)

3.5 In
32 s

Trip time for a Severe Application (Class 30)

3.5 In
48 s